



## Interiérové dveře

Dřevěné dveře v kvalitním truhlářském provedení  
NOVINKA: Bezdrátový pohon zámku SmartKey

**HÖRMANN**





## OBSAH

- 4 Značková kvalita společnosti Hörmann
- 8 Dobré důvody pro značku Hörmann
- 16 BaseLine
  - Duradecor hladký
  - Duradecor strukturovaný
  - Dřevěná dýha
  - Lak
- 24 ConceptLine
  - Ultramat
  - Gloss
  - Břidlice
- 28 DesignLine
  - Plain, Steel, Stripe, Rail
  - Inlay
  - Groove, GrooveGlass
  - Pure
- 38 DesignLine
  - Georgia
  - Carolina
  - Virginia
- 46 GlassLine
- 52 TechnicLine
- 58 Bezdrátový pohon zámku SmartKey ■ **NOVINKA**
- 60 Pohon dveří PortaMatic
- 62 Provedení dveřních křídel
- 64 Ocelová zárubeň VarioFix
- 68 Provedení posuvných dveří
- 70 Výřezy pro výplň / boční díly / horní světlíky
- 72 Sady klik
- 76 Madla posuvných dveří / kování celoskleněných dveří
- 78 Povrchy
- 82 Konstrukce dveří a zárubně
- 84 Přehledová tabulka
- 86 Technická data

Vyobrazené dveře jsou z části opatřeny zvláštní výbavou a ne vždy odpovídají standardnímu provedení. Vyobrazené barvy a povrchy nejsou z důvodu techniky tisku barevně závazné. Všechny údaje o barvách odpovídají vzorníku RAL.

Chráněno autorskými právy. Přetisk, i částečný, pouze s naším svolením. Změny vyhrazeny.



## Objevte nový pocit pohodlí: s kvalitními interiérovými dveřmi

Domov je středem našeho života, naším útočištěm, naší oázou klidu a pohody.

To nás jako rodinný podnik podněcuje k tomu, abychom ve vás prostřednictvím našich výrobků „made in Germany“ vzbuzovali ten jedinečný pocit, s kterým se jen doma cítíte jako doma. Kvalitní interiérové dveře k tomu svým dílem přispívají a dodávají vašemu domovu na útulnosti.

Ať už klasické, nebo moderní, bíle lakované, nebo bukové, se skleněnými prvky, nebo aplikacemi z ušlechtilé oceli – Hörmann vám nabízí přesně ty pravé interiérové dveře, které se hodí k vám i vašemu zařízení.







## Jak vybrat nejvhodnější interiérové dveře

Před koupí nových interiérových dveří je třeba si zodpovědět několik otázek. Jaké provedení dveřního křídla mám zvolit? Jaký materiál se hodí k mému stylu a mým potřebám?

Připravili jsme pro vás kompaktní přehled nejdůležitějších detailů, které je třeba před koupí interiérových dveří zvážit, abyste se při jejich koupi snadno orientovali ve všech možnostech.



## Výběr správného povrchu

Většina výrobců nabízí interiérové dveře s dřevěnou dýhou, lakované nebo s CPL povrchem. Především v domácnostech s dětmi a zvířaty se vyplatí vsadit na mimořádně odolný povrch Duradecor. Kvalitní povrchy se navíc snadno čistí. Tip: Ptejte se u svého prodejce na hrany 4Protect odolné proti nárazu, které budou vaše dveře dlouho chránit před nehezkými oděrkami.

## Na vnitřních hodnotách záleží

Volba výplně dveřního křídla závisí na tom, s jakou frekvencí používání dveří a jejich životností se počítá. Nejlepší poměr ceny a výkonu nabízí výplň z odlehčené dřevotřísky. Kromě toho Hörmann nabízí dveřní křídla vysoké kvality s plnou dřevotřískovou výplní a také cenově výhodné výplně z odlehčené žebrované dřevotřísky nebo z voštiny. Další informace najdete na straně 85.

## Tvar dveřního křídla

Na výběr je dveřní křídlo s polodrážkou a v bezfalcovém provedení. U dveřního křídla s polodrážkou hrana křídla při zavřených dveřích doléhá na část zárubně. Bezfalcové provedení znamená, že dveřní křídlo tvoří při zavřených dveřích s dveřním rámem jednu rovinu. Další informace najdete na straně 10.

Kdo má spíše klasicky zařízenou domácnost, volí většinou polodrážkovou variantu, a naopak bezfalcové provedení se velmi dobře hodí k modernímu stylu interiéru.

## Druhy kování – dveřní kliky, rozety a závěsy

Tak jako dveře samotné jsou i sady klik velmi rozmanité, vybrat si můžete zcela podle vlastního vkusu. Sady klik sestávají z kliky a rozety. U Hörmanna najdete dveřní kliky a rozetové zámky v mnoha tvarových variantách a s variabilní úpravou ušlechtilé oceli. Lesklé, matné nebo v kombinaci obojího – vyberte si zkrátka sadu ladící k vašemu interiéru. Pokud máte rádi moderní vzhled, můžete si vybrat z klik lícujících s plochou, které jsou zapuštěné do dveřního křídla – obzvláště elegantně působí kování bez rozety na klíč. A k tomu se skvěle hodí skryté závěsy, které dveřní křídlo neviditelně spojují s dveřním rámem.

## Dveřní zárubeň

Podle zvolených dřevěných dveří lze vybrat i ladící dřevěný rám, odborně nazývaný zárubeň, a to s ostrými nebo zaoblenými hranami. V domácnostech s dětmi se vyplatí kombinovat interiérové dveře se zárubněmi z oceli. Ty jsou totiž obzvláště odolné a vydrží i srážku s dětským odrážedlem, vysavačem nebo přepravkou. Na pohled je ocelová zárubeň VarioFix od zárubně ze dřeva k nerozeznání.



Kvalitní dveřní křídlo s plnou dřevotřískovou výplní



Elegantní zapuštěná dveřní klika bez rozety na klíč



Odolná ocelová zárubeň VarioFix



„K dobrému jménu je třeba se dopracovat.“

August Hörmann

Zcela ve smyslu zakladatele firmy dostanete při nákupu výrobků značky Hörmann opravdovou kvalitu s obsáhlým know-how. Tento rodinný podnik má za sebou jako specialista na stavební prvky více než 80 let zkušeností a od samého počátku se pokládá za vašeho partnera pro výstavbu a modernizace. Ne nadarmo patří společnost Hörmann k nejúspěšnějším výrobcům v oboru vnitřních dveří v Evropě. To vše vám při koupi interiérových dveří Hörmann dává dobrý pocit.



## 1 Kvalitní výrobky z Německa

Konstrukci dveří a zárubní vyvíjí společnost Hörmann sama. Výroba probíhá v rámci řízení kvality, ochrany životního prostředí, hospodaření s energií a bezpečnosti a ochrany zdraví při práci podle norem DIN EN ISO 9001, 14001, 50001 a BS OHSAS 18001 v moderním závodě v Německu. Naši vysoce kvalifikovaní zaměstnanci navíc intenzivně pracují na nových výrobcích, **neustálém dalším vývoji a zlepšování detailů.** Tak vznikají patenty a upevňuje se výhradní postavení na trhu.



## 2 Vnitřní dveře pro generace

Jsme přesvědčeni o nekompromisní kvalitě našich výrobků. Díky tomu se z interiérových dveří Hörmann budete radovat mnoho let a **pro svůj domov zvolíte doslova „dveře pro život“**.



## 3 Pohled do budoucnosti

Společnost Hörmann jde příkladem. Proto podnik pokrývá **svou potřebu energie ze 100 % z ekologické elektřiny**. Vzhledem k zavedení inteligentního a certifikovaného systému hospodaření s energií současně ročně ušetří mnoho tun CO<sub>2</sub>. Například využitím blokových tepelných elektráren ušetří 1 400 t CO<sub>2</sub>. Kromě toho společnost Hörmann používá pro obchodní ceníky a poštovní zásilky uhlíkově neutrální tisk. A v neposlední řadě společnost Hörmann nabízí výrobky pro trvale udržitelné stavění.



## 4 Rozmanitý výrobní program

### Kombinace dveřních křídel a zárubní pro každý vkus

U firmy Hörmann najdete vhodné dveře **pro svůj individuální styl bydlení**. Milovníci klasiky upřednostňují polodrážkové dveřní křídlo a zárubeň s oblými hranami **1**. Příznivci čistých linií volí stejnou kombinaci s ostrými hranami. Bezfalcové dveřní křídlo a zárubeň s ostrými hranami přesvědčují vzhledem téměř líčujícím s plochou a **podtrhují moderní styl bydlení 2**.

## 5 Trojí koncepce prostoru: ConceptLine

Promyšlené a rozmanité: dveře řady ConceptLine vám nabízejí **možnosti ztvárnění nového druhu**. Zkombinujte kvalitní povrchy Ultramat, Gloss (vysoký lesk) a Břidlice s variantami barev dopravní bílá, světle šedá a antracitová šedá. Více podrobností o snadno udržovatelných a robustních povrchích se dozvíte na straně 24.





## 6 Celoskleněné dveře s nanonátěrem

Přejete si **prosvětlený domov**? Pak jsou tou správnou volbou naše celoskleněné dveře. Kromě elegantního vzhledu nadchnou dveře řady GlassLine i svou snadnou údržbou: všechny motivy s opískovaným sklem jsou opatřeny nanonátěrem pro omezení otisků prstů.

### Vzhledově stejné motivy ke Groove

Pro perfektní kombinaci dveří ze dřeva a skla dostanete k dveřním motivům DesignLine Groove vzhledově stejné celoskleněné dveře.



## 7 Ocelová zárubeň VarioFix

Pro novou ocelovou zárubeň VarioFix Hörmann nejsou tolerance stěnových prvků do 20 mm od nynějška žádným problémem: rozdílné tloušťky stěn u renovací nebo novostaveb se snadno vyrovnají pomocí nastavitelné ozdobné polodrážky. Montáž ocelové zárubně je stejně **jednoduchá jako u dřevěné zárubně**, ocelová ovšem vyniká i dlouhou životností a designem. Vysokou odolnost a elegantní tvar bez viditelného ohybu v kombinaci s principem montáže dřevěné zárubně nabízí pouze VarioFix. Další informace najdete na stranách 64 – 67.



## 8 Maximálně odolný: povrch Duradecor

Kvalitní povrch vás nadchne: Duradecor přesvědčuje **maximální odolností vůči nárazům, která je o 48 % vyšší** než průměr testovaných povrchů CPL jiných výrobců. Navíc není citlivý, je snadno udržovatelný a odolný vůči horku, takže vám vaše dveře budou dělat radost dlouhou dobu.



## 9 Krásná a robustní: ochrana hran 4Protect

Naše dřevěné vnitřní dveře s ostrými hranami a povrchem Duradecor bílý lak, světle šedá a antracitová šedá jsou **standardně vybaveny kvalitní ochranou hran 4Protect**. 4násobná ochrana hran přesvědčuje působivými vlastnostmi:

1. Vysoká odolnost proti nárazu
2. Vysoká odolnost proti oděru
3. Vysoká odolnost proti poškrábání
4. Perfektní vzhled beze spár, tzn. že na rozdíl od běžných dveří nenarušuje kvalitní vzhled žádná viditelná spára.



Vaše dřevěné vnitřní dveře jsou tak odolnější vůči každodennímu namáhání a budou vám dělat radost dlouhou dobu.



## 10 Vidět a cítit: struktura Duradecor

Jemně strukturované povrchy umožňují viděné i na vlastní kůži pocítit. **Díky textuře dřeva vylišované do dveřního křídla** je charakteristická kresba dřeva strukturovaného povrchu Duradecor hmatatelná.



## 11 Bezbariérové bydlení: pohon dveří PortaMatic

Máte fyzické omezení nebo si prostě jen přejete větší pohodlí? V tom případě vybavte své interiérové dveře inovativním pohonem PortaMatic. Umožní vám dveře **otvírat a zavírat automaticky** pomocí dálkového ovladače nebo tlačítka a znamená pro vás: o něco vyšší kvalitu života. Více se dozvíte od strany 60.



## Automatické dveře pro bezbariérové a komfortní bydlení

Má-li být domov nejen hezký, ale i komfortně a prakticky vybaven, pak i vhodné dveře hrají svou roli. Dveře uzpůsobené bydlení a specifickým potřebám mohou zvýšit kvalitu života všech obyvatel domu. Kromě vzhledu a komfortu je u dveří důležitým hlediskem i jejich bezbariérovost. A proto se automatizovaným dveřním řešením věnuje stále více pozornosti. S pohonem PortaMatic si sen o automatických dveřích splníte opravdu snadno: tento pohon pro vnitřní dveře se dá snadno namontovat i na již instalované dřevěné a ocelové dveře, což je výhodou zejména v nájemních bytech.



## Automatické dveře pro větší komfort

Automatické dveře jsou praktické pro prostory, které se často využívají, když má člověk plné ruce. Každý zná situaci, kdy si s košem na prádlo nebo plně naloženým podnosem potřebujeme otevřít dveře. A jak to dopadá: čisté prádlo přistane na podlaze anebo se rozbije nádobí, když se pokoušíme stisknout kliku loktem. Automatické dveře jsou praktické i při všedních rodinných činnostech. Rodičům například pomohou snadno projít dveřmi s kočárkem a ani nošení nákupních tašek s plně naloženými rukama už s automatickými dveřmi není žádný problém.

## Automatické dveře pro vyšší kvalitu života

Automatické dveře nejsou pouhou otázkou komfortu, ale mohou váš domov skutečně obohatit. Například pro lidi odkázané na vozíček nebo chodítko je praktické, pokud se dveře otevrou automaticky nebo po stisknutí tlačítka.

Kdo myslí na budoucnost, měl by uvážit i vhodná opatření odpovídající danému věku. Díky cenově dostupnému pohonu PortaMatic a jeho snadné instalaci lze obytné prostory snadno a rychle přetvořit na bezbariérové a vhodné pro každý věk.



## Ovládání a bezpečnost automatických dveří

Dveře opatřené pohonem PortaMatic lze ovládat různými způsoby. Spolu s ovládáním pomocí vypínačů a dálkových ovladačů, které se používají třeba i pro automatická garážová vrata nebo domovní dveře Hörmann, je vždy možné i ruční ovládání pomocí kliky.

Kromě komfortu hraje u automatických dveří důležitou roli samozřejmě i jejich bezpečnost. PortaMatic proto pohání dveře tak, že je lze otvírat a zavírat i jen nepatrnou silou a už při nejmenším odporu se automaticky zastaví. Díky nízké míře potřebné síly se navíc spotřebovává málo elektrické energie.







Všechny dřevěné vnitřní dveře řady BaseLine dostanete se čtyřmi kvalitními povrchy:



**Duradecor hladký**

Povrch Duradecor maximálně odolný vůči nárazům je tou správnou volbou pro váš domov. Ať v ušlechtilé bílé, moderní šedé, nebo útulných dekorech dřeva, s výřezem pro výplň, nebo bez něj – určitě zde najdete vnitřní dveře podle svého vkusu.

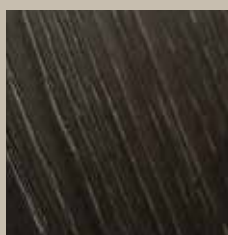

**Duradecor strukturovaný**

Strukturované povrchy Duradecor v sobě stylově spojují smyslový zážitek, který nám evokuje surové dřevo, s komfortem snadné údržby. Decentním způsobem dává vyniknout přirozenosti dřeva: díky textuře dřeva vylisované do dveřního křídla je charakteristická kresba dřeva skutečně hmatatelná.

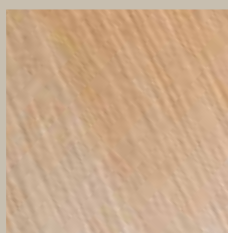

**Dřevěná dýha**

Přirozené, příjemné, jedinečné – dřevěné dýhy Hörmann jsou vyrobeny z kvalitního pravého dřeva a jsou skutečnými unikáty.



**Lak**

Dřevěné vnitřní dveře s bíle lakovaným povrchem vypadají zvláště elegantně a kvalitně. Lakování značky Hörmann na bílém základním povrchu Duradecor zaručuje jednotný povrch bez rušivých spár na hranách a sytou a zářivou barvu.





**Duradecor hladký**  
**Bílý lak RAL 9016**  
bezfalcové provedení, s ochranou hran 4Protect



**Duradecor hladký**  
**Světle šedá RAL 7035**  
polodrážkové provedení, s ochranou hran 4Protect



**Duradecor hladký**  
**Bütte bílá**  
polodrážkové provedení



**Duradecor hladký**  
**Bütte světle šedá**  
polodrážkové provedení

## Krásná a robustní: ochrana hran 4Protect



Naše dřevěné vnitřní dveře BaseLine s ostrými hranami a povrchem Duradecor bílý lak, světle šedá, Bütte bílá, Bütte světle šedá a bílý jasan jsou **standardně vybaveny kvalitní ochranou hran 4Protect**. Čtyřnásobná ochrana hran přesvědčuje silnými argumenty:

1. Vysoká odolnost proti nárazu
2. Vysoká odolnost proti oděru
3. Vysoká odolnost proti poškrábání
4. Perfektní vzhled beze spár, tzn. žádné viditelné spáry pro ty nejvyšší nároky na vzhled.

Vaše dřevěné vnitřní dveře jsou tak odolnější vůči každodennímu namáhání.





**Duradecor hladký  
Bílý jasan**  
polodrážkové provedení



**Duradecor hladký  
Italský akát**  
bezfalcové provedení



**Duradecor hladký  
Kanadský javor**  
s výřezem pro výplň LA 27,  
polodrážkové provedení



**Duradecor hladký  
Francouzský buk**  
polodrážkové provedení



**Duradecor strukturovaný  
Šedý dub**  
polodrážkové provedení



**Duradecor strukturovaný  
Španělský dub**  
polodrážkové provedení



**Duradecor strukturovaný  
Bělený dub**  
s výřezem pro výplň LA 24,  
polodrážkové provedení



**Duradecor strukturovaný  
Divoký dub**  
polodrážkové provedení



**Duradecor strukturovaný  
Surový dub**  
polodrážkové provedení



**Duradecor strukturovaný  
Tmavý dub**  
polodrážkové provedení



**Duradecor strukturovaný  
Ořech**  
polodrážkové provedení



**Duradecor strukturovaný  
Kartáčovaný dub solný**  
polodrážkové provedení



**Dřevěná dýha  
Javor**  
s výřezem pro výplň LA 9,  
polodrážkové provedení



**Dřevěná dýha  
Bělený dub**  
polodrážkové provedení



**Dřevěná dýha  
Buk**  
polodrážkové provedení





**Duradecor strukturovaný**  
**Kartáčovaná pinie**  
 polodrážkové provedení



▲ **Dřevěné dveře BaseLine**, bílý lak RAL 9016, bezfalcové provedení, bez rozety na klíč



**Lak**  
**Antracitová šedá RAL**  
**7016**  
 s výřezem pro výplň LA 11,  
 bezfalcové provedení, se  
 skrytými  
 závěsy



**Lak**  
**Bílá RAL 9016**  
 bezfalcové provedení



**Lak**  
**Světle šedá RAL 7035**  
 bezfalcové provedení



**Lak**  
**Čistě bílá RAL 9010**  
 polodrážkové provedení, se  
 sadou WC

## Posuvné dveře – kdy se vyplatí?

Každý, kdo se zabývá výbavou interiéru domu a bytu, někdy stojí před rozhodnutím, jaké dveře by se do které místnosti měly použít. Kromě klasických interiérových dveří otevíravých dovnitř místnosti, jsou k dispozici také prostorově úsporné dveře zasouvané do stěny nebo před ni.

Pokud v místnosti není na klasické dveře dost místa, pak jsou posuvné dveře velmi praktickým řešením. Posuvné dveře vykouzlí více prostoru a zaručí vašemu domovu praktický komfort.



## Jaké přednosti mají posuvné dveře?

- Mohou ušetřit místo
- Zasunuté ve stěně jsou velmi nenápadné

## Jaké typy posuvných dveří jsou na výběr?

Interiérové posuvné dveře se vyrábějí v různých variantách, ze kterých si můžete vybrat ty vhodné pro váš domov. Základní varianty jsou dvě – dveře jednokřídlé a dvoukřídlé. Obě varianty je možné:

- Zasouvat do stěny
- Zasouvat před stěnu

Posuvné dveře Hörmann jsou standardně vybaveny kartáčovým těsněním a v zárubni volitelně těsněním dorazovým – těsnění chrání před kuchyňskými výpary, hlukem a průvanem. Na přání je možné posuvné dveře vybavit zamykáním.

## Možnosti použití posuvných dveří

Při použití posuvných dveří se fantazii nekladou žádné meze. Jsou ideální pro flexibilní rozdělení místností a i do prostorných místností vnášejí prvek struktury. Také pro malé byty jsou posuvné dveře praktickým řešením, v místnosti pak totiž "nepřekáží" žádné dveřní křídlo. Posuvné dveře mohou například jednoznačně oddělit pracovnu od obývacího prostoru. Máte-li rádi otevřenou kuchyni bez výparů z vaření v dalších místnostech, pak můžete posuvnými dveřmi oddělit kuchyni od jídelny. Při vaření zůstávají dveře ideálně zavřené, při servírování je lze snadno otevřít a čerpat ze všech výhod, které otevřená kuchyně nabízí. Posuvné dveře vestavěné mezi obývací, jídelnu nebo chodbu mohou ochránit před průvanem a v prosklené variantě zajistí pocit jasné, světlem zalité domácí pohody.

## Jaké designové možnosti u posuvných dveří mám?

Velmi praktické: posuvné dveře Hörmann jsou k dostání v mnoha designových variantách a lze je přizpůsobit vlastnímu stylu. Vyrábí se ve všech motivech řady BaseLine, DesignLine a GlassLine. Dveře BaseLine jsou nadčasové a hodí se k jakémukoliv zařízení. S dveřmi DesignLine se dají zrealizovat individuální přání, umožňují mnoho volitelných prvků, jako např. aplikace z ušlechtilé oceli, prohloubené spáry, moderní celoskleněné dveře nebo dřevěné dýhy a barvy věrně imitující dřevo. Dveře GlassLine působí opravdu ušlechtilé a vnášejí světlo do všech prostor.

Další informace k posuvným dveřím Hörmann najdete a stranách 90 – 91.







## Kouzlo kombinování s možností individuálního provedení

Dveře řady ConceptLine v decentních barvách dopravní bílá, světle šedá a antracitová šedá a se třemi kvalitními povrchy Ultramat, Gloss (vysoký lesk) a Břidlice podtrhují moderní a elegantní styl bydlení.

### **Ultramat**

Zvláště elegantní hedvábně matný povrch Duradecor vás maximálně uchvátí na pohled i na omak. Ultramatný povrch spojuje vysokou odolnost vůči otiskům prstů a nečistotám s dosud nepřekonanou matností.

### **Gloss**

Zářivé akcenty, nebo individuální styl – s vysoce lesklým povrchem dosáhnete obojího: křišťálově čirý povrch podtržený jedinečným leskem. Světelné efekty a odlesky zajistí nezaměnitelnou atmosféru.

### **Břidlice**

Vnímejte ten rozdíl všemi smysly: břidlicový povrch maximálně odolný vůči nárazům a na omak strukturovaný je tou správnou volbou, pokud máte rádi moderní a zároveň útulný design bydlení. Kontrast matu a lesku na reliéfní struktuře vytváří přirozenou hru barev.



**Duradecor Ultramat**  
Antracitová šedá RAL 7016  
polodrážkové provedení



**Gloss**  
Antracitová šedá RAL 7016  
polodrážkové provedení

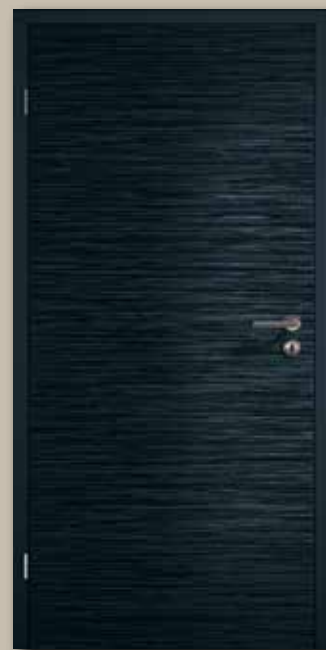

**Duradecor Břidlice,**  
antracitová šedá  
**RAL 7016**  
polodrážkové provedení

## Krásná a robustní: ochrana hran 4Protect

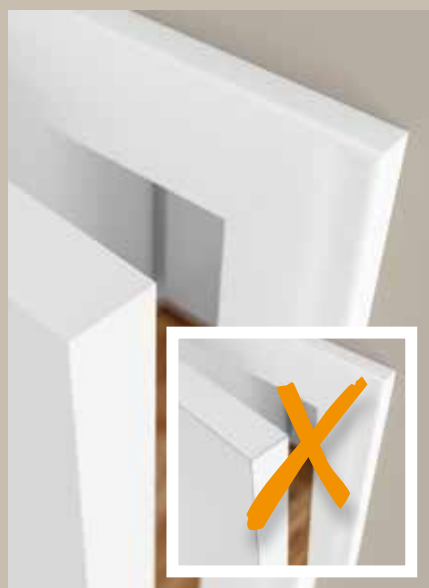

Naše dřevěné vnitřní dveře ConceptLine s ostrými hranami a povrchem Ultramat jsou **standardně vybaveny kvalitní ochranou hran 4Protect**. Čtyřnásobná ochrana hran přesvědčuje silnými argumenty:

1. Vysoká odolnost proti nárazu
2. Vysoká odolnost proti oděru
3. Vysoká odolnost proti poškrábání
4. Perfektní vzhled beze spár, tzn. žádné viditelné spáry pro ty nejvyšší nároky na vzhled.

Vaše dřevěné vnitřní dveře jsou tak odolnější vůči každodennímu namáhání.





**Duradecor Ultramat**  
**Světle šedá RAL 7035**  
polodrážkové provedení



**Gloss**  
**Světle šedá RAL 7035**  
polodrážkové provedení



**Duradecor Břidlice**  
**Světle šedá RAL 7035**  
polodrážkové provedení



**Duradecor Ultramat**  
**Dopravní bílá RAL 9016**  
polodrážkové provedení



**Gloss**  
**Dopravní bílá RAL 9016**  
polodrážkové provedení



**Duradecor Břidlice**  
**Dopravní bílá RAL 9016**  
polodrážkové provedení





## Objevte dveře svých snů s řadou DesignLine



### Plain

Motiv Plain se zapuštěnými aplikacemi z ušlechtilé oceli dodává elegantní akcenty.



### Steel

Motiv Steel s aplikacemi z ušlechtilé oceli na povrchu dveřního křídla je designově moderní.

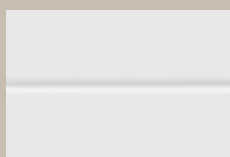

### Stripe

Decentní a zároveň nevšední design vám nabízí motiv Stripe s vyfrézovanými drážkami.



### Inlay

Lizény zapuštěné do javoru nebo buku jsou atraktivním prvkem motivu Inlay. Motivy Inlay jsou oblíbené pro svůj harmonický a celistvý vzhled.

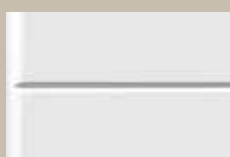

### Groove

Spáry vyfrézované do dveřního křídla a kvalitní lakování dělají motiv Groove elegantní a zároveň atraktivní.



### GrooveGlas

Pro perfektní sladění dřeva a skla jsou k dispozici motivy obdobné motivům Groove, ale v podobě celoskleněných dveří s jednovrstvým bezpečnostním sklem.



### Rail

Kombinaci dřeva a skla Rail doporučujeme jako ideální doplněk k motivům dřevěných dveří DesignLine.





**Stripe 15**  
**Duradecor**  
**Bílý lak RAL 9016**  
 polodrážkové provedení



**Steel 14**  
**Duradecor**  
**Bílý lak RAL 9016**  
 bezfalcové provedení, se  
 skrytými závěsy



**Steel 16**  
**Duradecor**  
**Bílý lak RAL 9016**  
 polodrážkové provedení



**Steel 20**  
**Duradecor**  
**Bílý lak RAL 9016**  
 polodrážkové provedení



**Steel 27**  
**Duradecor**  
**Bílý lak RAL 9016**  
 polodrážkové provedení



**Steel 29**  
**Duradecor**  
**Bílý lak RAL 9016**  
 polodrážkové provedení



**Rail 1**  
**Duradecor**  
**Bütte bílá**  
**Sklo s motivem 2,**  
**s matovanými plochami**  
 polodrážkové provedení



**Rail 2**  
**Duradecor**  
**Bílý jasan**  
**Sklo Satinato**  
 polodrážkové provedení



▲ **Dřevěné dveře DesignLine**, Steel 16, Duradecor bílý lak RAL 9016, polodrážkové provedení



**Plain 14-7**  
Duradecor  
Bílý lak RAL 9016  
polodrážkové provedení



**Plain 23-7**  
Duradecor  
Bílý lak RAL 9016  
polodrážkové provedení



**Plain 27-7**  
Duradecor  
Světle šedá RAL 7035  
polodrážkové provedení



**Plain 29-7**  
Duradecor  
Světle šedá RAL 7035  
polodrážkové provedení



**Inlay 26**  
**Dřevěná dýha**  
**Buk**  
 bezfalcové provedení



**Rail 1**  
**Dřevěná dýha**  
**Buk**  
**Sklo s motivem 2, s matovanými plochami**  
 polodrážkové provedení



**Inlay 2**  
**Dřevěná dýha**  
**Bělený dub**  
 polodrážkové provedení



**Rail 1**  
**Dřevěná dýha**  
**Bělený dub**  
**Sklo Satinato**  
 polodrážkové provedení



**Inlay 12**  
**Dřevěná dýha**  
**Javor**  
 bezfalcové provedení, se skrytými závěsy



**Rail 2**  
**Dřevěná dýha**  
**Javor**  
**Sklo s motivem 2, s matovanými plochami**  
 polodrážkové provedení





▲ Dřevěné dveře DesignLine Inlay 26, buková dýha, bezfalcové provedení



**Groove 15**  
**Bílý lak RAL 9016**  
 polodrážkové provedení



**GrooveGlass 15/5**  
**Bezpečnostní sklo ESG,**  
**pískování, čiré plochy**  
 s matovanými pruhy (šířka  
 5 mm)



**GrooveGlass 15/5**  
**Bezpečnostní sklo ESG,**  
**pískování, matované**  
 plochy s čirými pruhy (šířka  
 5 mm)



**GrooveGlass 15/10**  
**Bezpečnostní sklo ESG,**  
**pískování, čiré plochy**  
 s matovanými pruhy (šířka  
 10 mm)



**GrooveGlass 15/10**  
**Bezpečnostní sklo ESG,**  
**pískování, matované**  
 plochy s čirými pruhy (šířka  
 10 mm)



**Groove 13**  
**Lak**  
**Bílý lak RAL 9016**  
 polodrážkové provedení



**GrooveGlass 13**  
**Bezpečnostní sklo ESG,**  
**pískování, čiré plochy**  
 s matovanými pruhy



**Rail 1**  
**Lak**  
**Bílý lak RAL 9016**  
**Bezpečnostní sklo ESG,**  
 matované plochy s čirými  
 pruhy, polodrážkové  
 provedení



**Groove 23**  
Lak  
Bílý lak RAL 9016  
polodrážkové provedení



**GrooveGlass 23**  
Bezpečnostní sklo ESG,  
pískování, matované  
plochy s čirým pruhem



**GrooveGlass 23**  
Bezpečnostní sklo ESG,  
pískování, čiré plochy  
s matovaným pruhem



**Groove 14**  
Lak  
Antracitová šedá RAL  
7016  
polodrážkové provedení



**GrooveGlass 14**  
Bezpečnostní sklo ESG,  
pískování, čirá plocha  
s matovanými pruhy



**GrooveGlass 14**  
Bezpečnostní sklo ESG,  
pískování, matovaná  
plocha s čirými pruhy



**Groove 16**  
Lak  
Bílý lak RAL 9016  
polodrážkové provedení



**GrooveGlass 16**  
Bezpečnostní sklo ESG,  
pískování, matovaná  
plocha s čirými pruhy



**Groove 29**  
Lak  
Bílý lak RAL 9016  
polodrážkové provedení



**GrooveGlass 29a**  
Bezpečnostní sklo ESG,  
pískování, čiré plochy  
s matovaným pruhem



**GrooveGlass 29**  
Bezpečnostní sklo ESG,  
pískování, matované  
plochy s čirými pruhy



**GrooveGlass 29**  
Bezpečnostní sklo ESG,  
pískování, čiré plochy  
s matovanými pruhy



**Groove 31** ■ NOVINKA  
Lak  
Bílý lak RAL 9016  
polodrážkové provedení



**Groove 21** ■ NOVINKA  
Lak  
Bílý lak RAL 9016  
polodrážkové provedení



**Groove 44** ■ NOVINKA  
Lak  
Bílý lak RAL 9016  
polodrážkové provedení



**Groove 85** ■ NOVINKA  
Lak  
Bílý lak RAL 9016  
polodrážkové provedení





▲ Dřevěné dveře DesignLine Groove 15, bílý lak RAL 9016, polodrážkové provedení, celoskleněné dveře DesignLine GrooveGlass 15



Pure na straně závěsu ■ NOVINKA  
Duradecor  
Bílý lak RAL 9016  
bezfalcové provedení, s ochranou hran 4Protect



Pure středový Duradecor  
Bílý lak RAL 9016  
bezfalcové provedení, s ochranou hran 4Protect



Pure na straně zámku ■ NOVINKA  
Duradecor  
Bílý lak RAL 9016  
bezfalcové provedení, s ochranou hran 4Protect



## Pro milovníky klasiky a designové nadšence



### Georgia

Kvalitní profilovaná lišta dveřních motivů Georgia je podle tradiční truhlářské technologie vložena do prohlubně v dveřním křídle a dodává dveřím velmi elegantní vzhled.



### Carolina

Kazetové rámy dveřního motivu Carolina vznikají vylišovaným profilováním v dveřním křídle. Kvalitní lakování zaručuje motivům rovnoměrný a zářivý barevný povrch.



### Virginia

Toto klasické provedení dveří, nazývané také rámové dveře, tvoří rámová konstrukce s až 2 vlysy. Jednotlivá pole mohou být variabilně vyplněna sklem nebo dřevěnou deskou.



**Georgia 1**  
Duradecor  
Bílý lak RAL 9016  
polodrážkové provedení



**Georgia 2**  
Duradecor  
Bílý lak RAL 9016  
polodrážkové provedení



**Georgia 3 ■ NOVINKA**  
Duradecor  
Bílý lak RAL 9016  
polodrážkové provedení



**Georgia 3 ■ NOVINKA**  
s výřezem pro výplň  
Duradecor  
Bílý lak RAL 9016  
polodrážkové provedení



**Georgia 4**  
Duradecor  
Bílý lak RAL 9016  
polodrážkové provedení



**Georgia 4 ■ NOVINKA**  
s výřezem pro výplň  
Duradecor  
Bílý lak RAL 9016  
polodrážkové provedení



**Georgia 5 ■ NOVINKA**  
Duradecor  
Bílý lak RAL 9016  
polodrážkové provedení

**Individuální povrchy  
Duradecor a strukturovaný  
Duradecor**

Dveře DesignLine Georgia s povrchy Duradecor dostanete v provedení bílý lak RAL 9016, francouzský buk, bílý jasan a italský akát. Dále jsou dveře k dostání se strukturovanými povrchy Duradecor v provedení divoký dub, tmavý dub, surový dub, šedý dub, kartáčovaný dub solný, bělený dub a kartáčovaná pinie.





**Georgia 1**  
Dřevěná dýha  
Bělený dub  
polodrážkové provedení



**Georgia 2**  
Dřevěná dýha  
Bělený dub  
polodrážkové provedení



**Georgia 3 ■ NOVINKA**  
Dřevěná dýha  
Bělený dub  
polodrážkové provedení



**Georgia 4**  
Dřevěná dýha  
Bělený dub  
polodrážkové provedení



**Georgia 5 ■ NOVINKA**  
Dřevěná dýha  
Bělený dub  
polodrážkové provedení

**Přirozený povrch  
z dřevěné dýhy**

Dveře DesignLine Georgia  
s dýhovaným povrchem  
dostanete v provedení  
bělený dub.





**Georgia 1 ■ NOVINKA**  
Lak  
Bílý lak RAL 9016  
polodrážkové provedení



**Georgia 2**  
Lak  
Bílý lak RAL 9016  
polodrážkové provedení



**Georgia 3 ■ NOVINKA**  
Lak  
Bílý lak RAL 9016  
polodrážkové provedení



**Georgia 4**  
Lak  
Bílý lak RAL 9016  
polodrážkové provedení



**Georgia 5 ■ NOVINKA**  
Lak  
Bílý lak RAL 9016  
polodrážkové provedení

**Lak pro ušlechtilý povrch**  
Dveře DesignLine  
s lakovaným povrchem  
dodáváme v bílém laku  
RAL 9016.



**Carolina 1**  
s výřezem pro výplň LA,  
příčky 2 / 3  
Lak  
Bílý lak RAL 9016  
polodrážkové provedení



**Carolina 2**  
Lak  
Bílý lak RAL 9016  
polodrážkové provedení



**Carolina 4**  
Lak  
Bílý lak RAL 9016  
polodrážkové provedení



**Carolina 5**  
Lak  
Bílý lak RAL 9016  
polodrážkové provedení



**Carolina 5**  
s výřezem pro výplň LA 3  
Lak  
Bílý lak RAL 9016  
polodrážkové provedení



**Virginia 1**  
Dekor bílý lak,  
s 1 zaskleným polem  
polodrážkové provedení



**Virginia 2**  
Dekor bílý lak  
polodrážkové provedení



**Virginia 3**  
Dekor bílý lak, se  
3 zasklenými poli  
polodrážkové provedení







## Vítejte v prosvětleném domově

Skleněné dveře jsou nejen elegantní a vkusné, ale zároveň otevrou a zpříjemní váš domov a každému prostoru dodají zcela zvláštní kouzlo.

Celoskleněné dveře jsou k dostání jako křídlové dveře s dřevěnou zárubní nebo zárubní VarioFix nebo jako posuvné dveře s jednovrstvým bezpečnostním sklem. V závislosti na motivu jsou skleněné dveře opatřeny různě opracovaným sklem:



### Sítotisk

Zde se snoubí design s maximálním zušlechťením povrchu: povrch je zvláště odolný proti poškrábání a nečistotám a snadno se udržuje.



### Pískování

Když upřednostňujete individuální styl: technika pískování vám do skleněného povrchu vykreslí jemné motivy. Povrch zušlechťený matováním nanonátěrem zaručí méně otisků prstů.



### Laserová technika

Tato technika opracování skla vás nadchne jemnými detaily a nuancemi. Hloubková technika vytváří fascinující kresbu, která ještě více umocní brilanci celoskleněných dveří.



### Rýhování

Pro decentní styl, který však přitáhne pohledy všech: rýhování zaujme drážkami ve skle a individuálně lámanými paprsky světla – tak vzniká fascinující hra světél pro jedinečnou atmosféru.





**Corbus**  
Bezpečnostní sklo ESG,  
pískování, čirá plocha  
s matovanými obdélníky



**Corbus**  
Bezpečnostní sklo ESG,  
pískování, matovaná  
plocha s čírymi obdélníky



**Agesa**  
Bezpečnostní sklo ESG,  
pískování, číré plochy  
s matovanými pruhy



**Samu**  
Bezpečnostní sklo ESG,  
pískování, matované  
a číré plochy  
s matovanými pruhy



**Aldo**  
Bezpečnostní sklo ESG,  
pískování, matované  
plochy s čírymi pruhy



**Karson**  
Bezpečnostní sklo ESG,  
pískování, matované  
plochy s čírymi pruhy



**Isa**  
Bezpečnostní sklo ESG,  
laserová technika, číré  
plochy s matovanými  
pruhy



**Isa duo**  
Bezpečnostní sklo ESG,  
laserová technika, číré  
plochy s matovanými  
pruhy





**Lines**  
**Bezpečnostní sklo ESG,**  
**laserová technika,** číré  
 plochy s matovanými  
 pruhy



**Jada**  
**Bezpečnostní sklo ESG,**  
**pískování,** číré  
 a matované plochy  
 s čířými a matovanými  
 pruhy



**Raff**  
**Bezpečnostní sklo ESG,**  
**pískování,** číré plochy  
 s matovanými pruhy



**Bamante**  
**Bezpečnostní sklo ESG,**  
**pískování,** matované  
 a číré plochy  
 s matovanými pruhy



**Liko**  
**Bezpečnostní sklo ESG,**  
**pískování,** číré plochy  
 s matovanými pruhy



**Lane**  
**Bezpečnostní sklo ESG,**  
**pískování,** číré plochy  
 s matovanými pruhy



**Saha**  
**Bezpečnostní sklo ESG,**  
**pískování,** číré plochy  
 s matovanými pruhy



**Gropus**  
**Bezpečnostní sklo ESG,**  
**rýhování V,** matovaná  
 plocha s čířými pruhy



**Rika**  
Bezpečnostní sklo ESG,  
sítotisk, čirá plocha  
s matovanými obdélníky



**Wildlife**  
Bezpečnostní sklo ESG,  
pískování, čiré plochy  
s matovanými pruhy



**Nubia**  
Bezpečnostní sklo ESG,  
pískování, matované  
plochy přecházejí do  
čirých ploch



**Lito**  
Bezpečnostní sklo ESG,  
laserová technika, čiré  
plochy s matovanými  
nápisy



**Privat**  
Bezpečnostní sklo ESG,  
pískování, motiv podle  
přání, zde: matované  
plochy s čirým nápisem



**Graphic**  
Bezpečnostní sklo ESG,  
pískování, čiré plochy  
s matovanými pruhy



**Gisa**  
Bezpečnostní sklo ESG,  
sítotisk, matované plochy  
s čirým pruhem



▲ Celoskleněné dveře GlassLine Gropus



**Coco**  
Bezpečnostní sklo ESG,  
rýhování V, matovaná  
plocha s čířými pruhy



**Coco**  
Bezpečnostní sklo ESG,  
rýhování V, čirá plocha  
s matovanými pruhy



**Jil**  
Bezpečnostní sklo ESG,  
pískování, čířé plochy  
s matovanými pruhy



**Wave**  
Bezpečnostní sklo ESG,  
pískování, matovaná  
plocha s čířým pruhem





## Dobrý pocit pro vás a vaši rodinu

Řada TechnicLine nabízí mnoho stejných motivů jako bezpečné vchodové dveře bytu a téměř všechny dveřní motivy řad BaseLine (bez výřezu pro výplň) a DesignLine robustních protipožárních dveří. Navíc máte možnost své dřevěné dveře vybavit zvláštními funkcemi, například širokouhlou kamerou. To vám dodá pocit bezpečí, zejména pokud jste doma sami.



Vchodové dveře do bytu s klimatickou třídou 3 a třídou zvukové izolace 2



# Dveře s klimatickou odolností a vchodové dveře do bytu

## Vchodové dveře do bytu WAT Klima 3 SK2



- Klimatická třída III
- Třída zvukové izolace 2 (37 dB)

## Vchodové dveře do bytu WAT Klima 3 SK3



- Klimatická třída III
- Třída zvukové izolace 3 (42 dB)

## Vchodové dveře do bytu WAT Klima 3 SK2 RC 2



- Klimatická třída III
- Třída zvukové izolace 2 (37 dB)
- Bezpečnostní výbava RC 2 (tříbodový zámek s manžetou z ušlechtilé oceli)

## Klimaticky odolné dveře ECO Klima 2 ■ **NOVINKA**



- Klimatická třída II
- Volitelně: třída zvukové izolace 2 (37 dB)



Volitelné bezpečnostní kování ES 2 pro bezpečnostní výbavu RC 2



Dodatečné zamykání dole u volitelné bezpečnostní výbavy RC 2



Volitelný závěs VX pro větší bezpečnost

# Protipožární dveře

Nyní s 50 mm silným dveřním křídlem ■ **NOVINKA**

- Vyšší bezpečnost v případě požáru
- Větší stabilita
- Delší životnost a vyšší kvalita

## Protipožární dveře T30 Klima 2



- Požárně odolné T30 (DIN 4102-4)
- Klimatická třída II (DIN EN 12219)
- Jednokřídlé: samozavírač s kloubovým ramenem
- Dvoukřídlé: samozavírač s kluznou lištou
- Protipožární plastová klika s krátkým štítkem

## Protipožární a kouřotěsné dveře T30 3 SK 2 RS



- Požárně odolné (DIN 4102-4)
- Kouřotěsné (DIN 18095, DIN EN 1634-01)
- Třída zvukové izolace 2 (37 dB)
- Klimatická třída III (DIN EN 12219)
- Jednokřídlé: samozavírač s kloubovým ramenem
- Dvoukřídlé: samozavírač s kluznou lištou
- Protipožární plastová klika s krátkým štítkem

## Protipožární a kouřotěsné dveře T30 Klima 3 SK 2 RS RC 2



- Požárně odolné T30 (DIN 4102-4)
- Kouřotěsné (DIN 18095, DIN EN 1634-01)
- Třída zvukové izolace 2 (37 dB)
- Klimatická třída III (DIN EN 12219)
- Odolné proti vloupání RC 2 (DIN EN 1627)
- Jednokřídlé: samozavírač s kloubovým ramenem
- Protipožární plastová klika s krátkým štítkem
- Tříbodový zámek s manžetou z ušlechtilé oceli



Samozavírač s kloubovým ramenem u jednokřídlých dveří



Samozavírač s kluznou lištou u dvoukřídlých dveří

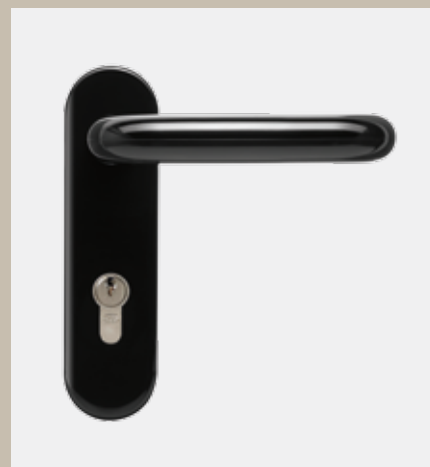

Protipožární klika (profilová cylindrická vložka není součástí dodávky)



Závěs VLX



## Volitelné příslušenství

Dveřní motivy řady TechnicLine můžete dodatečně vybavit volitelným příslušenstvím. Ať už dveřní kukátko, elektronické kukátko, elektrický otvírač, nebo motorový zámek – naše dodatečné vybavení splní vaše požadavky na bezpečné a pohodlné bydlení.



Dveřní kukátko

Nutnost pro větší bezpečnost: díky dveřnímu kukátku vždy vidíte, kdo stojí před dveřmi vašeho bytu, aniž byste je museli otevřít.



Elektronické kukátko s LCD displejem

Dveřní kukátko často představuje problém pro děti, lidi s brýlemi nebo seniory. Širokoúhlá kamera je komfortní řešení, díky němuž dobře uvidíte, kdo stojí před dveřmi.



Elektrický otvírač

Pomocí elektronické západky otvírače můžete dveře jednoduše otvírat spínačem v bytě.



Motorový zámek

Praktický, pohodlný a bezpečný: motorový zámek uzamkne dveře vašeho bytu automaticky.

# Bezdrátový pohon zámku SmartKey ■ NOVINKA

Otevírejte svůj dveřní zámek jednoduše stisknutím tlačítka dálkového ovladače či vnitřního spínače, prostřednictvím aplikace BiSecur na chytrém telefonu\* nebo přímo pomocí sensorového pole na elektronickém klíči SmartKey. Už nemusíte odkládat tašky s nákupem, abyste si dveře do domu a bytu mohli otevřít. I s chodítkem, invalidním vozíkem nebo dětským kočárkem se tímto způsobem dostanete do domu nebo bytu mnohem snadněji, protože si dveře můžete otevřít již z dálky. Zamknou se buď stisknutím tlačítka, nebo automaticky po uplynutí nastavené doby. Váš dveřní zámek je tak bezpečně uzamčený a poskytuje ochranu před vloupáním.



Genově dostupný bezdrátový pohon dveřního zámku SmartKey je k dispozici v bílé nebo stříbrné barvě, včetně dálkového ovladače HSE 4 SK BS s tlačítky s popisky.







## Vysoký komfort obsluhy

- zamykání a odemykání dveřního zámku
- otevírání dveří (dveří západka se odjistí podle naprogramovaného času a dveře lze snadno odtlačit) **1**
- obsluha pomocí dálkového ovladače, vnitřního spínače nebo aplikace BiSecur **2**
- komfortní automatické zamykání, volitelně po 30, 60 nebo 120 sekundách nebo se zpožděním po stisknutí tlačítka **3**
- manuální otevření a zavření v nouzových případech možné kdykoliv\*\* (zvenčí běžným klíčem, zevnitř ručním kolečkem)

## Spolehlivá kontrola

- akustická / optická odezva pohonu při zamknutí, odemknutí nebo otevření dveří
- kontrola zamčených nebo odemčených dveří pomocí volitelného dálkového ovladače HS 5 BS nebo vnitřního spínače FIT 5 – už není třeba chodit večer ke dveřím, abyste si ověřili, že jsou zamčené. **4**
- dálkové ovládání BiSecur s mimořádně bezpečnou metodou šifrování
- klidový režim s deaktivovaným systémem

## Ideální pro dodatečnou montáž

- flexibilní montáž upnutím, přilepením nebo přišroubováním na vnitřní straně dveří
- žádné poškození dveří nebo zárubně (ideální pro nájemní byty)
- jednoduché nasazení na zasunutý klíč\*\*\*
- bezdrátová instalace díky provozu na baterie (životnost cca 1 rok\*\*\*\* při 8 cyklech za den)



Dveřní zámek je zamčený



Dveřní zámek je odemčený

\* nutná aplikace Gateway BiSecur

\*\* nutná cylindrická vložka s funkcí oboustranného vložení klíče

\*\*\* cylindrický zámek musí na vnitřní straně vyčnívat asi 7 – 12 mm, hlavu klíče je nutné zkrátit na délku 4 – 7 mm

\*\*\*\*v závislosti na lehkosti chodu dveří, resp. zámku, a použitých bateriích!

## Otevírání a zavírání dveří bez námahy

S pohonem dveří PortaMatic Hörmann můžete své dřevěné nebo ocelové vnitřní dveře otevírat a zavírat zcela jednoduše automaticky pomocí dálkového ovladače nebo tlačítka. Ať jste tělesně omezeni, nebo si prostě jen přejete větší pohodlí – tato technika vám usnadní každodenní život. Výhodami pohonu dveří PortaMatic není jen velké množství funkcí a možností nastavení, ale také minimální spotřeba elektřiny. Navíc je pohon PortaMatic až o 25 % cenově výhodnější než srovnatelné pohony dveří.



Další informace najdete v brožuře Pohon dveří PortaMatic.



## Bydlení odpovídající věku

Chcete být navzdory tělesným omezením nadále mobilní? Pohon PortaMatic pro vnitřní dveře vám zkvalitní život tím, že vám pomůže opět se pohybovat v bytě bez cizí pomoci.

## Komfortní život

Noste v budoucnu ve svém bytě plné podnosy, těžké krabice s nápoji nebo nákupy bez námahy. Takového komfortu už se určitě chtít vzdát nebudete.

## Bez bariér i v zaměstnání

Bezbariérové pracovní prostředí má již dnes vysokou prioritu a v budoucnu bude dále získávat na významu. Pohon dveří PortaMatic může být na vašem pracovišti snadno integrován do všech neveřejných prostor, a zajišťovat tak větší komfort i při práci.

## Hygienická obsluha dveří

V kancelářských budovách je riziko nákazy mezi spolupracovníky při kontaktu s dveřmi sanitárních místností zvláště vysoké. Pohon dveří PortaMatic v kombinaci s bezkontaktním spínačem vás spolehlivě ochrání před choroboplodnými zárodky a bakteriemi, a dodá vám tím pocit bezpečí.



## Bezfalcové provedení

Bezfalcové dveřní křídlo umožňuje exkluzivní vzhled dveří s téměř plynulým přechodem k zárubni a podtrhuje zejména moderní styl bydlení.



### Zámek



Standardní zámek BB třídy I, manžeta v barvě niklového stříbra



Volitelný zámek s magnetickou západkou pro lehké a tiché zavírání dveří

### Závěsy



Třídílný válcový závěs V 7888 WF 3D (za příplatek)



Skrytý závěs 3D DX 101 (za příplatek)

Obr. vlevo: zapuštěná dveřní klika bez rozety na klíč a zámek s magnetickou západkou (za příplatek)

## Polodrážkové provedení

Polodrážková dveřní křídla nabízíme ve dvou provedeních hran. Zatímco u provedení s ostrými hranami vznikají čisté linie, polodrážkové dveřní křídlo se zaoblenými hranami vytváří harmonický vzhled s měkkými liniemi.



### Zámek



Polodrážkové dveře s ostrou hranou



Standardní zámek BB třídy I, manžeta v barvě niklového stříbra

### Závěsy



Dvoudílný závěs V 3420 WF (standardně)

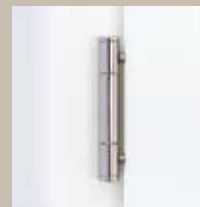

Třídílný závěs V 4426 WF (za příplatek)

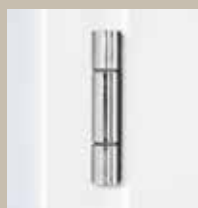

Závěs 3D VX 160-18 (za příplatek)



Skrýtý závěs Pivota FX 2 60 3D (za příplatek)





# Robustní ocelová zárubeň VarioFix

Kromě standardních dřevěných zárubní dostanete všechny naše interiérové dveře i s ocelovou zárubní VarioFix. Je ideálním řešením pro vchodové dveře do bytu a vnitřní dveře v obytných a společných prostorech, u nichž je důležitá vysoká odolnost a dlouhá životnost.

Zárubeň VarioFix s oboustranným zrcátkem 55 mm perfektně ladí s jinými dřevěnými zárubněmi. V jednom prostoru, resp. domě tak můžete použít dveře s různými zárubněmi.

Pro ocelovou zárubeň VarioFix nejsou tolerance stěnových prvků do 20 mm žádným problémem. Rozdílné tloušťky stěn u renovací nebo novostaveb se snadno vyrovnají pomocí nastavitelné ozdobné polodrážky.

Zárubeň VarioFix je k dispozici v dopravní bílé RAL 9016, sladěná s našimi bíle lakovanými dveřními křídly a bíle lakovaným povrchem Duradecor, případně v RAL podle volby.



Oboustranné 55mm zrcátko zárubně VarioFix (obr. vlevo) perfektně ladí s dřevěnými zárubněmi (obr. vpravo).



Zárubeň VarioFix je velmi odolná a snese např. i srážku s dětským odrážedlem nebo vysavačem.



Zárubeň VarioFix je vhodná rovněž pro vchodové dveře s bezpečnostní výbavou RC 2 a zvukovou izolací.



# VarioFix: ocelová zárubeň s mnoha přednostmi

## Odolnost proti poškození **1**

Odolná zárubeň VarioFix snese i srážku s dětským odrážedlem nebo vysavačem. U dřevěných zárubní se v takových případech mohou poškodit nebo dokonce odštípnout hrany.



## Odolnost vůči vodě na vytírání **2**

Zárubeň VarioFix je optimálním řešením v prostorách s podlahovou dlažbou. Díky kvalitnímu pozinkování nemůže zárubni uškodit ani voda na vytírání. U dřevěných zárubní hrozí, že spodní hrana zárubně nabobtná nebo ji bude nutné utěsnit nepěknou silikonovou hmotou.



## Neviditelný úkosový řez **3**

Ocelová zárubeň VarioFix s konečným povrchovým nástřikem práškovou barvou je v rohových spojích kvalitně svařená a zbrúšená do roviny, takže oproti dřevěným zárubním v rozích nejsou patrné žádné úkosové řezy.

## Rovnoměrná štěrbina u bezfalcových dveří **4**

Díky stabilní ocelové konstrukci se zárubeň VarioFix po namontování nemůže deformovat. To zaručuje stejnou štěrbinu u bezfalcových dveří a vytváří sladěný a elegantní vzhled dveří.





# Naše prostorové zázraky: posuvné dveře

Posuvné dveře vám otevírají nové možnosti optimálního využití prostor. Hörmann vám nabízí řešení jedno- a dvoukřídlých posuvných dveří pro každou situaci bydlení. Posuvné dveře realizujeme ve všech motivech řady BaseLine, DesignLine a GlassLine.



System posuvných dveří v zárubni

U montáže před stěnou se dveřní křídlo posouvá po dvou vodicích kolejničích integrovaných v garnýži. U montáže do stěny se vodicí kolejnice montují do pouzdra ve stěně. Nutnost garnýže tak odpadá. Otvor ve stěně se obloží zárubní.



Díky těsnicímu kartáči na dveřním křídle (obr. vlevo) a volitelnému dorazovému těsnění v zárubni (obr. vpravo) vám posuvné dveře Hörmann se zárubněmi typu C poskytují optimální ochranu před pachy, hlukem a průvanem – tak se ve svém domově budete cítit ještě lépe.



Garnýž typu A pro dvoukřídlé posuvné dveře zasouvané před stěnou: zárubeň, obložení vodicích kolejnič a dveřní křídlo tvoří harmonickou jednotku.

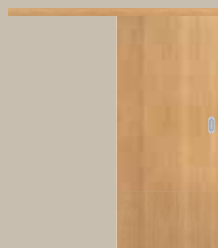

Garnýž typu C s dodatečným vertikálním rámem pro jednokřídlé posuvné dveře zasouvané před stěnou, otevírané doleva



### Systém posuvných dveří Slide Compact

U tohoto systému se dveřní křídla posouvají v jednom profilu vodicí kolejnice. Profil v barvě ušlechtilé oceli může být namontován před stěnou nebo na strop. Do hmotnosti dveřního křídla 60 kg je systém Slide Compact vybaven bezpečnostním prvkem SafeClose pro pozvolné zavírání dveřních křídel.



### Systém posuvných dveří Rotan

U tohoto systému posuvných dveří v moderním industriálním stylu jsou dveřní křídla namontována na konzoly, jejichž kolečka jezdí v pojezdové liště. Lišta z ušlechtilé oceli se montuje na stěnu.



Systém Slide Compact pro jednokřídlé posuvné dveře zasouvané před stěnou



Systém posuvných dveří Rotan pro jednokřídlé posuvné dveře zasouvané před stěnou



Systém Slide Compact pro dvoukřídlé posuvné dveře zasouvané před stěnou



Systém posuvných dveří Rotan pro dvoukřídlé posuvné dveře zasouvané před stěnou

## Výřezy pro výplň

Pomocí našeho výběru výřezů pro výplň vytvoříte z požadovaného motivu zcela individuální dveře svých snů. Dostanete výřezy s prosklením podle svého přání.

## Boční díly a horní světlíky

Boční díly a horní světlíky zaplaví vaše obydlí světlem, a vytvoří tak zcela zvláštní atmosféru. Zatímco boční díly opticky zvýrazní dveřní prvky, horní světlíky zdůrazní výšku prostoru. Horní clony akcentují vzhled prvků ve výši patra.



## Výřezy pro výplň

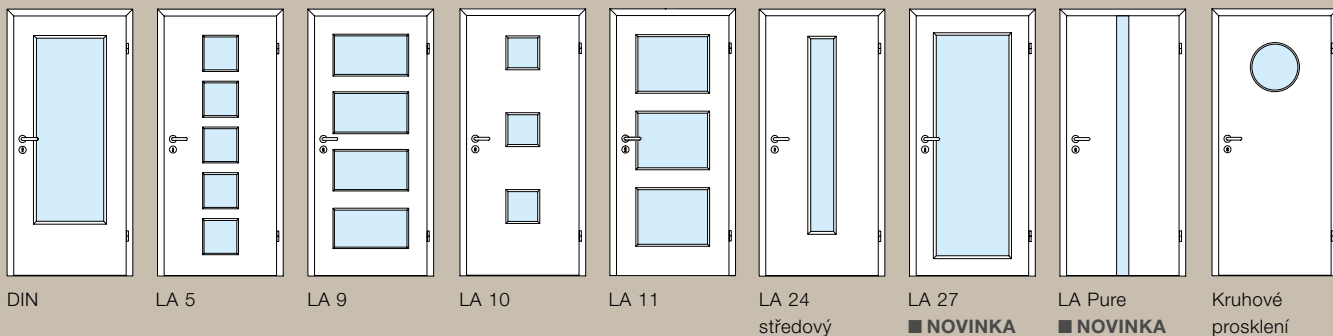

Všechny dveřní motivy řady DesignLine Georgia, Vermont a Carolina jsou k dispozici s prosklením v horních kazetových polích.

## Boční díly

(ve výši překladu)

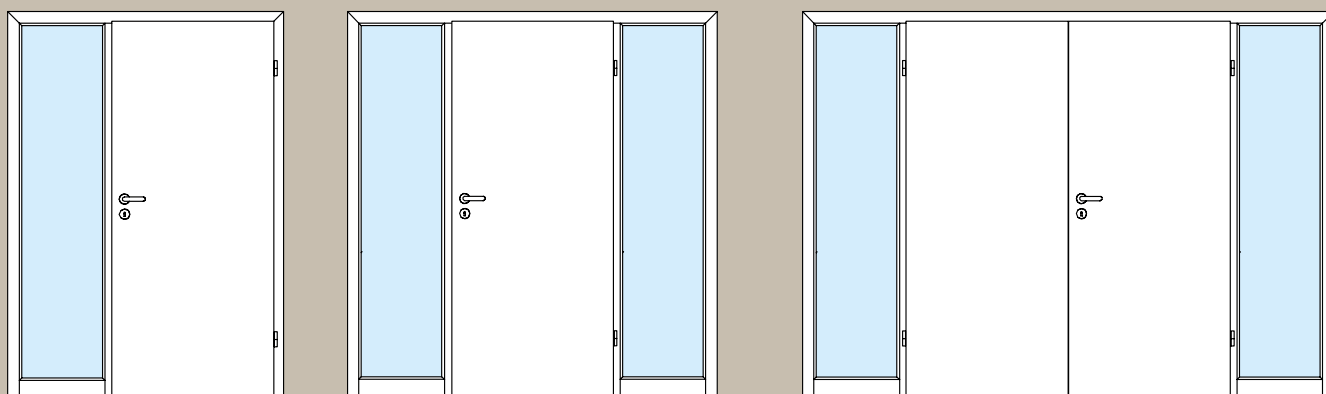

Jednokřídlé, 1 boční díl

Jednokřídlé, 2 boční díly

Dvoukřídlé, 2 boční díly

## Horní světlíky

(ve výši patra)

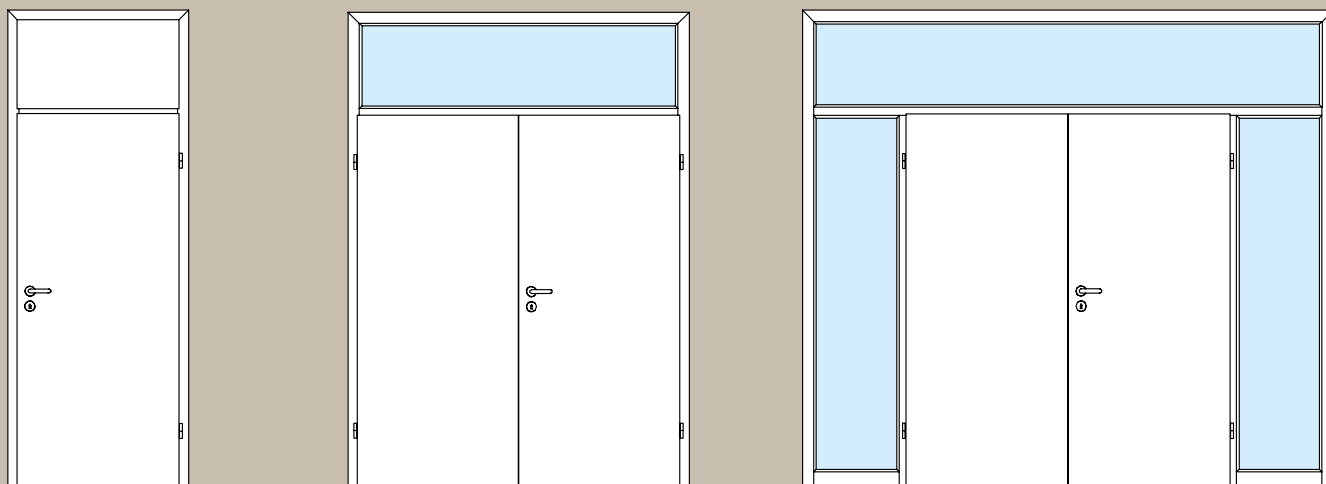

Jednokřídlé, 1 horní clona, volitelně také s horním světlíkem

Dvoukřídlé, 1 horní světlík

Dvoukřídlé, 2 boční díly, 1 horní světlík

## Sady klik pro každý vkus

Ať už klasické, moderní, hranaté, nebo zaoblené – Hörmann vám pro modely dveří BaseLine, ConceptLine, DesignLine a TechnicLine nabízí velký výběr tvarově krásných a kvalitních klikových sad.



Pro zvlášť elegantní vzhled dveří jsou všechny kliky volitelně k dispozici i v zapuštěné variantě Planar a také bez rozety na klíč.

### Kliky dveřních křídel



Ala  
Ušlechtilá ocel, matně kartáčovaná



Contra  
Ušlechtilá ocel, matně kartáčovaná



Senso  
Ušlechtilá ocel, matně kartáčovaná

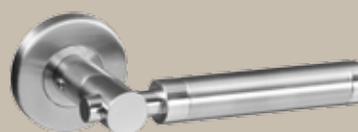

Arundo  
Ušlechtilá ocel, matně kartáčovaná



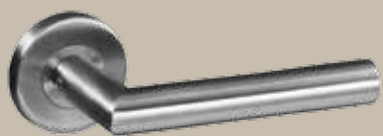

Linea  
Ušlechtilá ocel, matně kartáčovaná

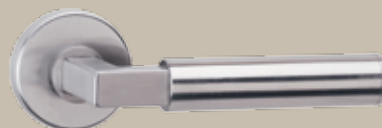

Dee  
Rozeta kulatá, ušlechtilá ocel matná



Tento  
Ušlechtilá ocel, matně kartáčovaná



Basica 2  
Rozeta kulatá, ušlechtilá ocel matná



Vallis  
Ušlechtilá ocel, matně kartáčovaná



Basica 3  
Rozeta kulatá, ušlechtilá ocel matná



Vento  
Ušlechtilá ocel, matně kartáčovaná



Luba  
Rozeta kulatá, ušlechtilá ocel matná

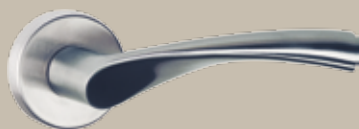

Apart  
Rozeta kulatá, ušlechtilá ocel matná



Quadriga  
Rozeta hranatá, ušlechtilá ocel matná



Linea  
Plochá rozeta kulatá, ušlechtilá ocel matná



Grafica  
Plochá rozeta hranatá, ušlechtilá ocel matná



Linea  
Plochá rozeta hranatá, ušlechtilá ocel matná



Indra  
Rozeta kulatá, ušlechtilá ocel matná / leštěná

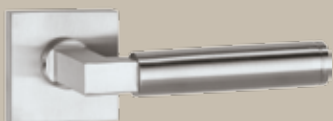

Dee  
Plochá rozeta hranatá, ušlechtilá ocel matná

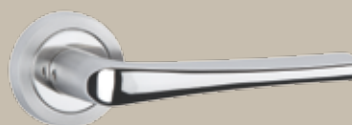

Selecta  
Rozeta kulatá, ušlechtilá ocel matná / leštěná

Vyobrazené kliky dostanete volitelně v následujících provedeních:



Linea  
Plochá rozeta kulatá, ušlechtilá ocel leštěná



Sada PZ

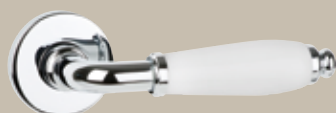

Lilet  
Rozeta kulatá, ušlechtilá ocel leštěná, madlo kliky porcelán bílý



Sada BB



Sada WC



Sada klika / koule PZ s koulí

## Tvarově krásná madla dveří, která jednoduše uchvátí

Dodejte posuvným dveřím osobitý styl madlem zcela podle svého vkusu a výběru.

Pro skleněné i dřevěné dveře vám nabídneme přesně to madlo, které vkusně doplní vzhled vašich posuvných dveří.

### Madla posuvných dveří



Zapuštěné madlo, oválné, ušlechtilá ocel matná (pro dřevěné dveře)



Zapuštěné madlo, kulaté, ušlechtilá ocel matná (pro dřevěné dveře)



Zapuštěné madlo, hranaté, ušlechtilá ocel matná (pro dřevěné dveře)



Zapuštěné madlo, kulaté, uzavřené, ušlechtilá ocel matná (pro skleněné dveře)



Zapuštěné madlo, hranaté, uzavřené, ušlechtilá ocel matná (pro skleněné dveře)



Pár tyčových madel Basic, kulatých, Ø 25 mm, délka 400 mm, ušlechtilá ocel matná



Pár tyčových madel Basic, hranatých, délka 500 mm, ušlechtilá ocel matná



Pár tyčových madel Combi, tyčové madlo jednostranné, délka 400 mm, ušlechtilá ocel matná



U posuvných dveří se zaskakovacím madlem můžete celé dveřní křídlo zasunout do stěny. Po stisknutí knoflíku madlo vyskočí a dveře můžete zavřít.

# Kování celoskleněných dveří

U celoskleněných dveří máte na výběr sadu kulatého a hranatého kování, kterou můžete kombinovat s jednou z osmi tvarově krásných klik z ušlechtilé oceli. Každou variantu naleznete v uzamykatelném i neuzamykatelném provedení.



Sada kování Aronda



Sada kování Purista



Linea



Basica 3



Bellis



Dee



Grafica



Quadriga



Apart



Nala



# Duradecor

Povrch maximálně odolný proti nárazům



- O 48 % odolnější než průměr testovaných povrchů CPL jiných výrobců
- Hygienický a snadno udržovatelný
- Maximálně antistatický a stálobarevný na světlo
- Odolný vůči horku, vysoce oděruvzdorný
- Odolný vůči účinkům tekutin, past apod., které se běžně používají v domácnostech

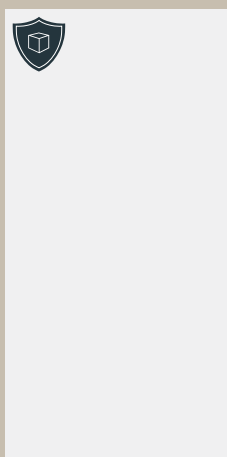

Bílý lak  
RAL 9016

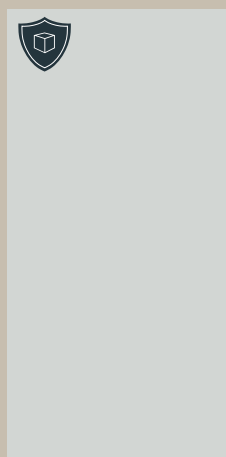

Světle šedá  
RAL 7035

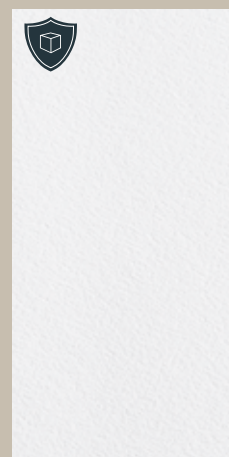

Bütte bílá

Ochrana hran  
4Protect



Naše dřevěné vnitřní dveře s ostrými hranami nebo v bezfalcovém provedení s povrchem Duradecor bílý lak, světle šedá a antracitová šedá jsou standardně vybaveny kvalitní ochranou hran 4Protect. Čtyřnásobná ochrana hran přesvědčuje silnými argumenty:

1. Vysoká odolnost proti nárazu
2. Vysoká odolnost proti oděru
3. Vysoká odolnost proti poškrábání
4. Perfektní vzhled beze spár, tzn. žádné viditelné spáry pro ty nejvyšší nároky na vzhled.

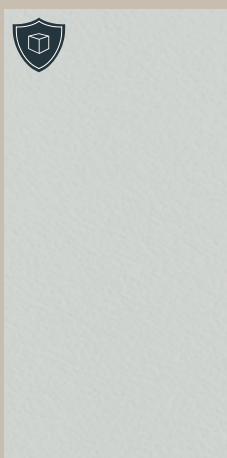

Bütte světle šedá

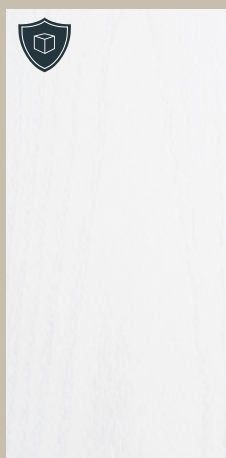

Bílý jasan



Italský akát



Kanadský javor



Francouzský buk

# Duradecor strukturovaný



Šedý dub  
(rovněž příčná  
textura)



Bělený dub  
(rovněž příčná  
textura)



Divoký dub  
(rovněž příčná  
textura)



Surový dub  
(rovněž příčná  
textura)



Tmavý dub



Španělský dub  
(rovněž příčná  
textura)



Ořech



Kartáčovaný dub  
solný



Kartáčovaná pinie

# Ultramat, Gloss, Břidlice

## Povrch Ultramat

- Sametově hebký na dotek
- Povrch Duradecor s maximální odolností vůči nárazům
- Ochrana hran 4Protect
- Protiotisková úprava pro omezení otisků prstů a nečistot
- Lze na něj kreslit křídou

## Povrch Gloss

- Vysoce lesklý
- Extrémně hladký povrch
- Trvanlivý

## Povrch Břidlice

- Reliéfní struktura vytváří přirozenou hru barev
- Povrch Duradecor s maximální odolností vůči nárazům



## Ochrana hran 4Protect

Naše dřevěné vnitřní dveře ConceptLine s ostrými hranami a povrchem Ultramat jsou standardně vybaveny kvalitní ochranou hran 4Protect. Čtyřnásobná ochrana hran přesvědčuje silnými argumenty:

1. Vysoká odolnost proti nárazu
2. Vysoká odolnost proti oděru
3. Vysoká odolnost proti poškrábání
4. Perfektní vzhled beze spár, tzn. žádné viditelné spáry pro ty nejvyšší nároky na vzhled.

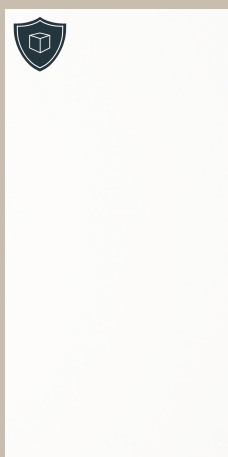

Ultramat, dopravní  
bílá  
RAL 9016

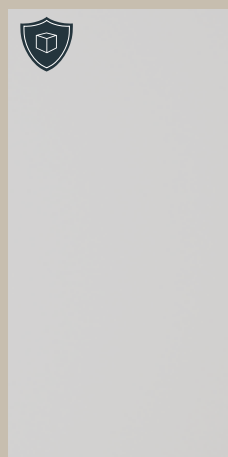

Ultramat, světle  
šedá  
RAL 7035



Ultramat,  
antracitová šedá  
RAL 7016



Gloss, dopravní  
bílá  
RAL 9016



Gloss, světle šedá  
RAL 7035



Gloss, antracitová  
šedá  
RAL 7016

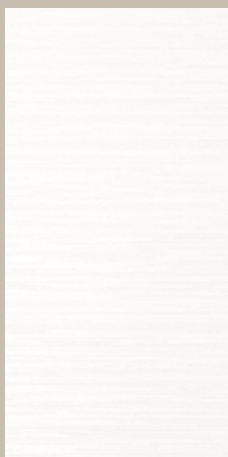

Břidlice, dopravní  
bílá  
RAL 9016

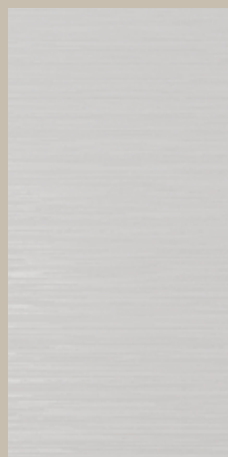

Břidlice, světle šedá  
RAL 7035



Břidlice, antracitová  
šedá  
RAL 7016

# Lak

Přesvědčte se o kvalitě lakovaného povrchu Hörmann:

- Rovnoměrný povrch
- Sytá a zářivá barva
- Lakování na bílém základním povrchu Duradecor
- Na přání v RAL podle volby

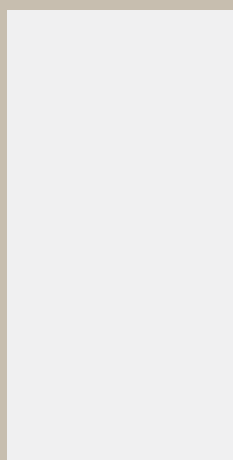

Dopravní bílá  
RAL 9016

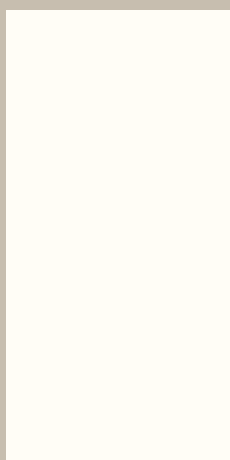

Čistě bílá  
RAL 9010

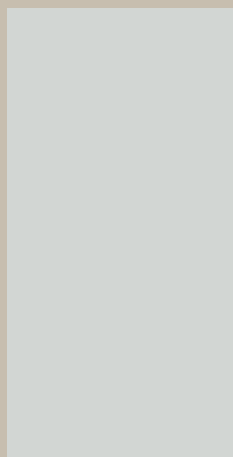

Světle šedá  
RAL 7035

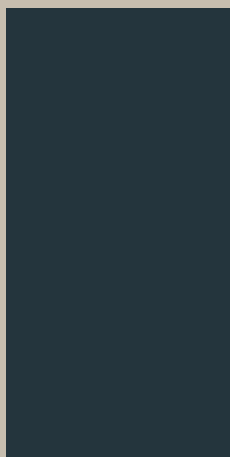

Antracitová šedá  
RAL 7016

# Dřevěná dýha

Stejně jako každý jednotlivý strom je i každá z našich dřevěných dýh jedinečná:

- Z kvalitního ušlechtilého dřeva
- Ekologický ochranný lak trvale chrání povrch
- Přírodní textura
- Dlouhodobá kvalita



Javor



Buk



Bělený dub

# Kvalitní truhlářské provedení pro vysoké nároky

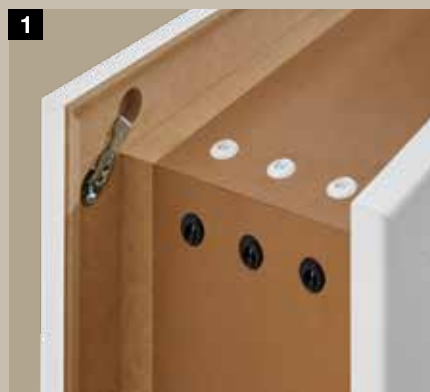

**1** Krásný vzhled díky přesnému lícování a snadné montáži rohového spoje

#### Rám zárubně

- šroubované rohové spoje se spojkou zárubně
- snadno dodatečně nastavitelný
- vysoká pevnost dotažení

#### Obložení

- celokovové šroubové spoje
- dokonalá pevnost dotažení
- přímé rozložení tlaku na spojované plochy
- žádné viditelné otvory v obložení

**2** Vysoká tvarová stabilita díky robustní konstrukci zárubně

- rám zárubně o tloušťce 25 mm
- rám zárubně s povrchem Duradecor
- protikus s melaminovou povrchovou úpravou
- obložky z MDF

**3** Trvale tiché zavírání díky kvalitnímu těsnění

- dvoukomorový systém
- přesně přiléhá k dveřnímu křídlu
- dobré tlumicí vlastnosti

**4** Větší bezpečnost díky odolnému standardnímu uzavíracímu protiplechu

- pohyblivá zadní krytka
- šestinásobně šroubený
- zamykání na dva západy
- možno dodat doplňkové sady

**1**

**2**

**3**

**4**

**7**

**8**





**5** Žádné sesedání dveří díky stabilnímu upevnění závěsu

- nosnost 80 kg
- polyamid vyztužený skelným vláknem
- čtyřnásobně šroubený do rámu zárubně
- vodící pouzdra až k přední hraně obložení
- pro dřevěné a celoskleněné dveře



**6** Vysoká stabilita díky dveřnímu křídlu s výztuží rámu

- vnitřní dveře zesílené 80mm výztuží rámu
- na straně závěsů a zámku



**7** Tvarově krásná oblá hrana z kvalitního základního materiálu



**8** Robustní ostrá hrana s ochranou 4Protect



- vysoká odolnost proti nárazu
- vysoká odolnost proti oděru
- vysoká odolnost proti poškrábání
- perfektní vzhled beze spár, tzn. že na rozdíl od běžných dveří nenarušuje vzhled žádná viditelná spára **9**
- standardně u polodrážkových dveří s ostrými hranami nebo bezfalcových dveří s povrchem Duradecor v bílém laku, světle šedé, antracitové



**10** Moderní barva

- standardně v bílém laku RAL 9016

Pevný povrch

- extrémně odolný proti nárazu a poškrábání
- stálobarevný na světle, odolný vůči horku
- díky povrchu Duradecor



Dveřní motivy

	BaseLine	Concept-Line	DesignLine Steel	DesignLine Plain	DesignLine Stripe	DesignLine Groove	DesignLine Inlay	DesignLine Rail	DesignLine Georgia	DesignLine Carolina	DesignLine Virginia	
<b>Povrchy</b>												
<b>Duradecor</b>												
polodrážkové s ostrou hranou		●	-	●	●	○	-	-	●	●	-	-
polodrážkové s oblou hranou		●	-	●	●	-	-	-	●	●	-	●
bezfalcové s ostrou hranou		●	-	●	●	○	-	-	●	●	-	-
<b>Duradecor strukturovaný</b>												
polodrážkové s ostrou hranou		●	-	●	●	-	-	-	●	○	-	-
polodrážkové s oblou hranou		●	-	●	●	-	-	-	●	○	-	-
bezfalcové s ostrou hranou		●	-	●	●	-	-	-	●	○	-	-
<b>Dřevěná dýha</b>												
polodrážkové s ostrou hranou		●	-	-	-	-	-	●	●	○	-	-
polodrážkové s oblou hranou		○	-	-	-	-	-	○	○	○	-	-
bezfalcové s ostrou hranou		●	-	-	-	-	-	●	●	○	-	-
<b>Lak</b>												
polodrážkové s ostrou hranou		●	-	●	●	-	●	-	●	●	-	-
polodrážkové s oblou hranou		●	-	●	●	-	●	-	●	●	○	-
bezfalcové s ostrou hranou		●	-	●	●	-	●	-	●	●	-	-
<b>Gloss</b>												
polodrážkové s ostrou hranou		-	●	-	-	-	-	-	-	-	-	-
bezfalcové s ostrou hranou		-	●	-	-	-	-	-	-	-	-	-
<b>Ultramát</b>												
polodrážkové s ostrou hranou		-	●	●	-	-	-	-	-	-	-	-
polodrážkové s oblou hranou		-	●	●	-	-	-	-	-	-	-	-
bezfalcové s ostrou hranou		-	●	●	-	-	-	-	-	-	-	-
<b>Břidlice</b>												
polodrážkové s ostrou hranou		-	●	-	-	-	-	-	-	-	-	-
bezfalcové s ostrou hranou		-	●	-	-	-	-	-	-	-	-	-

● = lze dodat pro všechny dekory / barvy  
○ = nelze dodat pro všechny dekory / barvy



**Dveřní křídlo**

- Silné cca 40 mm (TechnicLine silné cca 46 mm)
- Rámová konstrukce z masivního dřeva / dřevěného materiálu s dodatečným vyztužením rámu, dole lze zkrátit o 25 mm
- U dvokřídlých dveří: provedená protipolodrážka\*
- Klimatická třída I (TechnicLine klimatická třída III), skupina zatížení N až S (podle provedení)
- Připravené k zavěšení podle DIN 18101
- Vhodné pro obvodové dřevěné zárubně nebo normované ocelové zárubně

**Zárubeň**

- Polodrážkové obložení 16 × 60 mm, řezané na úkos a pevně přilepené k rámu zárubně. Na prání 16 × 80 mm
- Rám zárubně z dřevotřískové desky o síle 25 mm, polodrážkové a ozdobné obložení z desky MDF o síle 12 mm
- Ozdobné obložení 16 × 60 mm, volitelně 16 × 80 mm
- Nastavitelná podle tloušťky stěny - 5 mm / + 15 mm
- Těsnicí profil továrně natažený, řezaný na úkos

**Svislý řez polodrážkové**

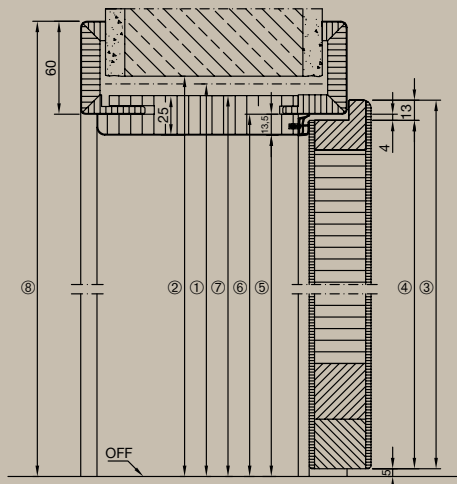

**bezfalcové**

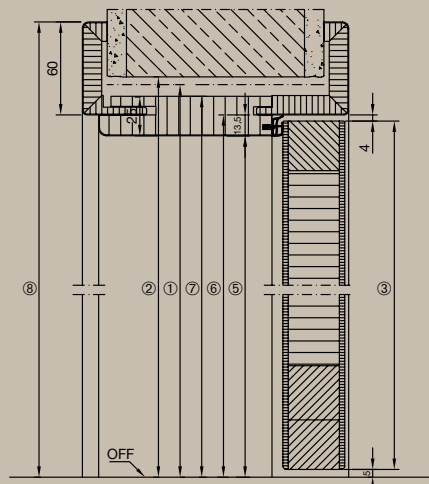

		1875	2000	2125	2250
<b>1</b> Doporučený stavební rozměr, výška		1875	2000	2125	2250
<b>2</b> Otvor ve stěně		1880	2005	2130	2255
<b>3</b> Vnější rozměr dveřního křídla	polodrážkové	1860	1985	2110	2235
	bezfalcové	1847	1972	2097	2222
<b>4</b> Rozměr dveřního křídla v polodrážce		1847	1972	2097	2222
<b>5</b> Světlý průchozí rozměr		1843	1968	2093	2218
<b>6</b> Rozměr zárubně v polodrážce		1856	1981	2106	2231
<b>7</b> Rozměr vyložení zárubně		1868	1993	2118	2243
<b>8</b> Vnější rozměr zárubně u 60mm obložení (u 80mm obložení + 20 mm)		1916	2041	2166	2291

**Provedení zárubní**

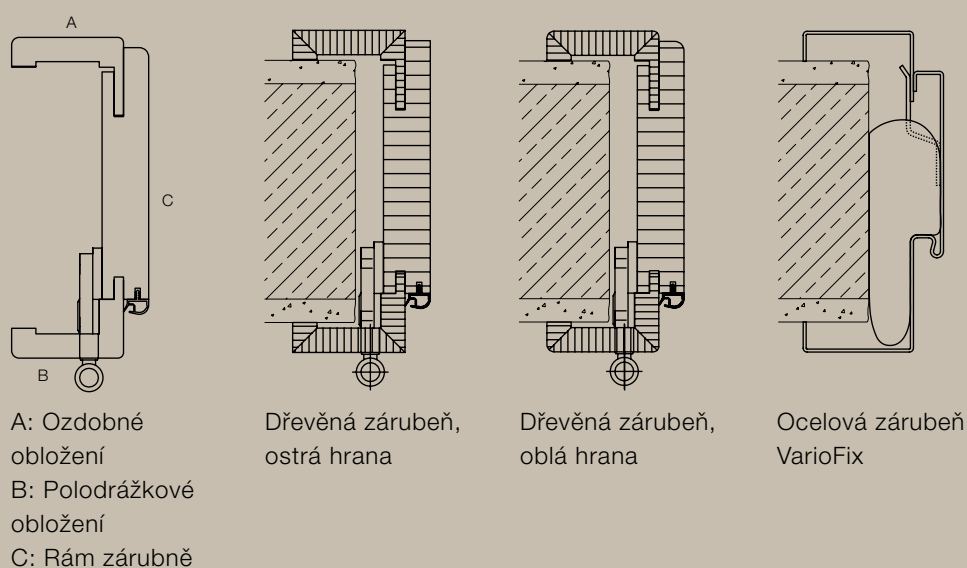

Vodorovný řez – jednokřídlé  
polodrážkové

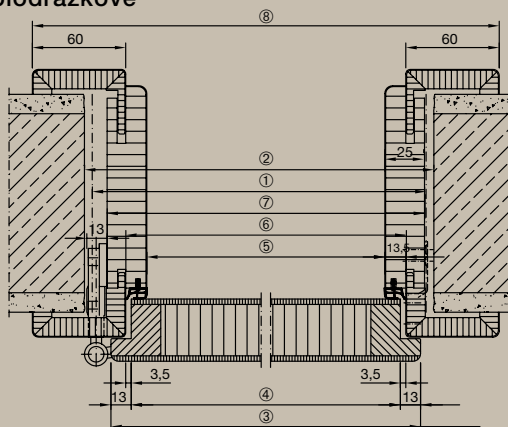

bezfalcové

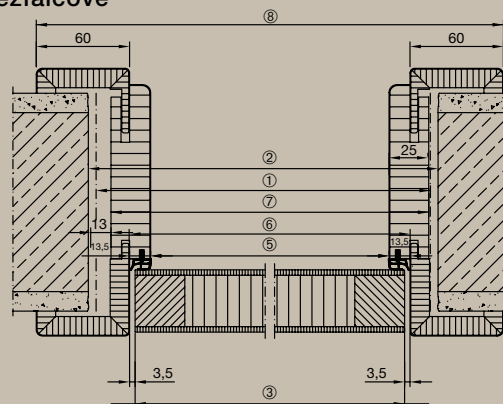

1 Doporučený stavební rozměr, šířka	625	750	875	1000	1125	1250	
2 Otvor ve stěně	635	760	885	1010	1135	1260	
3 Vnější rozměr dveřního křídla	polodrážkové	610	735	860	985	1110	1235
	bezfalcové	584	709	834	959	1084	1209
4 Rozměr dveřního křídla v polodrážce	584	709	834	959	1084	1209	
5 Světý průchozí rozměr	564	689	814	939	1064	1189	
6 Rozměr zárubně v polodrážce	591	716	841	966	1091	1216	
7 Rozměr vyložení zárubně	614	739	864	989	1114	1239	
8 Vnější rozměr zárubně	711	836	961	1086	1211	1336	

Vodorovný řez – dvoukřídlé  
polodrážkové

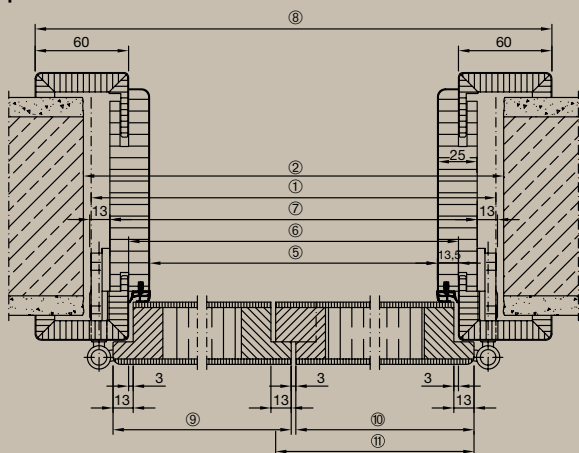

bezfalcové

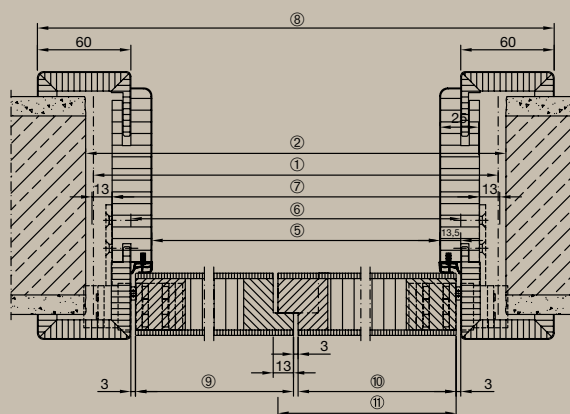

1 Doporučený stavební rozměr, šířka	1250	1375	1500	1750	1875	2000	2250	2500	
2 Otvor ve stěně	1260	1385	1510	1760	1885	2010	2260	2510	
5 Světý průchozí rozměr	1176	1301	1426	1676	1801	1926	2176	2426	
6 Rozměr zárubně v polodrážce	1203	1328	1453	1703	1828	1953	2203	2453	
7 Rozměr vyložení zárubně	1226	1351	1476	1726	1851	1976	2226	2476	
8 Vnější rozměr zárubně	1323	1448	1573	1823	1948	2073	2323	2573	
9 Vnější rozměr dveřního křídla průchozí křídlo	polodrážkové	610	735	735	860	985	985	1110	1235
	bezfalcové	597	722	722	847	972	972	1097	1222
10 Vnější rozměr dveřního křídla pevné křídlo s dorazovou lištou*	polodrážkové	610	610	735	860	860	985	1110	1235
	bezfalcové	597	597	722	847	847	972	1097	1222
11 Vnější rozměr dveřního křídla pevné křídlo s protipolodrážkou	polodrážkové	623	623	748	873	873	998	1123	1248
	bezfalcové	610	610	735	860	860	985	1110	1235

\* Pouze u dveřních motivů Carolina  
Veškeré rozměry v mm



# Hörmann: kvalita bez kompromisu



Hörmann KG Amshausen, Německo



Hörmann KG Antriebstechnik, Německo



Hörmann KG Brandis, Německo



Hörmann KG Brockhagen, Německo



Hörmann KG Dissen, Německo



Hörmann KG Eckelhausen, Německo



Hörmann KG Freisen, Německo



Hörmann KG Ichttershausen, Německo



Hörmann KG Werne, Německo



Hörmann Alkmaar B.V., Nizozemsko



Hörmann Legnica Sp. z o.o., Polsko



Hörmann Beijing, Čína



Hörmann Tianjin, Čína



Hörmann LLC, Montgomery IL, USA



Hörmann Flexon LLC, Burgettstown PA, USA



Shakti Hörmann Ltd., Indie

Společnost Hörmann nabízí ve svém sortimentu jako jediný výrobce na evropském trhu všechny důležité stavební prvky. Jsou zhotovovány ve vysoce specializovaných závodech pomocí nejnovější techniky. Díky celoplošnému pokrytí prodejních a servisních organizací v Evropě a přítomnosti v Americe a Asii je Hörmann váš silný mezinárodní partner pro vysoce kvalitní stavební prvky. V kvalitě bez kompromisu.

**GARÁŽOVÁ VRATA**  
**POHONY**  
**PRŮMYSLOVÁ VRATA**  
**NAKLÁDACÍ TECHNIKA**  
**DVEŘE**  
**ZÁRUBNĚ**



**Premium partner českého národního týmu**

**HÖRMANN**