



# Garážová vrata RollMatic

Rolovací garážová vrata RollMatic, garážová vrata zajíždějící pod strop RollMatic OD

**HÖRMANN**



## OBSAH

- 6 Dobré důvody pro značku Hörmann
- 12 Vzhled vrat
- 16 Barevné ztvárnění
- 20 Rolovací vrata RollMatic
- 25 Venkovní rolovací vrata RollMatic
- 26 Vrata zajíždějící pod strop RollMatic OD
- 31 Vedlejší dveře
- 32 Příslušenství pohonů
- 36 Velikosti a montážní údaje

Vyobrazená vrata mají zčásti speciální výbavu a ne vždy odpovídají standardnímu provedení.

Vyobrazené barvy a povrchy nejsou z důvodu techniky tisku barevně závazné.

Chráněno autorskými právy. Přetisk, i částečný, pouze s naším svolením. Změny vyhrazeny.

◀ Rolovací garážová vrata v bílém hliníku RAL 9006 a hliníkové domovní dveře ThermoSafe Hörmann, motiv 860 v bílém hliníku RAL 9006



## Univerzálně použitelná

Rolovací vrata a vrata zajíždějící pod strop se otevírají svisle a v garáži nezabírají téměř žádné místo. Díky svým konstrukčním principům nabízejí maximum místa v garáži i před garáží. Tvar otvoru garáže nehraje při montáži žádnou roli, ať je pravoúhlý, zkosený, se segmentovým nebo kruhovým obloukem.

U rolovacích garážových vrat RollMatic zůstane stropní část volná a je možné ji využít pro instalaci osvětlení nebo jako další úložný prostor. V případě montážních situací s malým překladem nebo bočním ostěním dostanete vrata RollMatic i jako venkovní rolovací vrata.

Garážová vrata zajíždějící pod strop RollMatic OD přesvědčují minimálním potřebným prostorem u překladu a jsou ideální pro modernizaci při omezených prostorových podmínkách.





„K dobrému jménu je třeba se dopracovat.“

August Hörmann

Zcela ve smyslu zakladatele firmy je dnes značka Hörmann opravdovým příslibem kvality. Rodinný podnik s více než 80 lety zkušeností ve výrobě vrat a pohonů a více než 20 miliony prodaných vrat a pohonů se stal evropským výrobcem č. 1. To vám při koupi rolovacích garážových vrat nebo vrat zajíždějících pod strop od firmy Hörmann dává dobrý pocit.



## 1 Značková kvalita z Německa

Všechny komponenty vrat a pohonů společnost Hörmann sama vyvíjí a vyrábí, jsou **stoprocentně vzájemně sladěny** a pro vaši bezpečnost **testovány a certifikovány** nezávislými uznávanými institucemi. Jsou vyráběny podle systému managementu kvality DIN ISO 9001 v Německu a splňují všechny požadavky evropské normy EN 13241-1. Naši vysoce kvalifikovaní zaměstnanci navíc intenzivně pracují na nových výrobcích, neustálém dalším vývoji a zlepšování detailů. Tak vznikají patenty a upevňuje se výhradní postavení na trhu.





## 2 Garážová vrata pro několik generací

Dlouhodobé zkoušky za reálných podmínek zajišťují vyzrálé sériové výrobky v kvalitě Hörmann. Z toho důvodu a díky vynikajícím technickým řešením a nekompromisnímu zajišťování kvality dostane zákazník společnosti Hörmann **desetiletou záruku na všechna rolovací garážová vrata RollMatic a garážová vrata zajiždějí pod strop RollMatic OD a pětiletou záruku na pohony Hörmann.\***

\* Podrobné záruční podmínky najdete na adrese: [www.hormann.cz](http://www.hormann.cz)

## 3 Pohled do budoucnosti

Společnost Hörmann jde příkladem. Proto podnik pokrývá **svou spotřebu energie ze 100 % z ekologické elektřiny**. Díky inteligentnímu a certifikovanému systému hospodaření s energiemi, poštovním zásilkám s neutrální uhlíkovou stopou a recyklaci surovin se **ročně ušetří přes 40 000 tun CO<sub>2</sub>**. A v neposlední řadě společnost Hörmann nabízí výrobky pro trvale udržitelné stavění.



## 4 Spolehlivé vyvážení hmotnosti



Jen u firmy Hörmann

Rolovací garážová vrata  
s technikou tažných pružin

**Systém vyvážení hmotnosti integrovaný** ve vodicích kolejničích pomáhá pohonu při otevírání, resp. zavírání vrat a **šetří mechaniku pohonu**. Vícenásobné sady pružin a dvojitá drátěná lana zajišťují křídlo vrat v každé poloze před zřícením. V případě nouzového otevření lze vrata snadno obsluhovat ručně. U rolovacích vrat k tomu není nutná ruční klika.

## 5 Bezpečné automatické vypínání

**Standardní pohony s pozvolným rozjezdem a pozvolným zastavením** zajišťují mimořádně šetrný chod vrat RollMatic. Díky systému vyvážení hmotnosti a **spolehlivému automatickému vypínání** se vrata při výskytu nečekaných překážek bezpečně zastaví. Pro ještě větší ochranu a bezpečnost doporučujeme montáž bezdotykové světelné závory.





## 6 Kompaktní rolovací vrata

Rolovací vrata RollMatic jsou nejlepší volbou, pokud má **stropní část garáže zůstat volná** nebo je garáž příliš malá pro vrata zajíždějící pod strop či sekční vrata. Plášť rolovacích vrat **se kompaktně navíjí do překladu** otvoru vrat a stropní část můžete využít pro instalaci svítidel nebo jako další úložný prostor. V případě montážních situací s malým bočním ostěním dostanete vrata RollMatic i jako **venkovní rolovací vrata pro montáž před otvorem garáže.**



## 7 Prostorově úsporná vrata zajíždějící pod strop

Pro garáže s velmi **malým překladem** jsou zvláště vhodná vrata zajíždějící pod strop RollMatic OD. Plášť vrat se po úzkých vodicích kolejničích zasouvá pod strop garáže. Díky prostorově úsporné boční montáži pohonu potřebují vrata RollMatic OD **prostor u překladu pouze 60 mm.**



## 8 Certifikované bezpečné dálkové ovládání BiSecur



Jen u firmy Hörmann

Obousměrné dálkové ovládání BiSecur představuje **nejmodernější techniku** pro komfortní a bezpečnou obsluhu pohonů garážových vrat a vjezdových bran, pohonů dveří, osvětlení a dalších zařízení. Mimořádně bezpečná metoda šifrování BiSecur, vyvinutá firmou Hörmann, se stabilním dosahem bez rušení vám poskytuje jistotu, že nikdo cizí nemůže zkopírovat váš kód dálkového ovládání. Testováno a certifikováno bezpečnostními experty univerzity v Bochumi.



Podívejte se na krátký film „BiSecur – certifikované bezpečné dálkové ovládání“ na adrese: [www.hormann.cz/video](http://www.hormann.cz/video)

Perfektně sladěné  
a na 100 % kompatibilní

**Všechny pohony BiSecur, přijímače a ovládací prvky jsou 100 % kompatibilní.** Jedním dálkovým ovladačem nebo např. kódovací klávesnicí pohodlně otevřete nejen svá garážová vrata, ale i vjezdovou bránu vybavenou pohonem Hörmann a obsluhujete pohony dveří nebo další zařízení s přijímači BiSecur.

S **novou aplikací BlueSecur Hörmann můžete svá garážová vrata nebo vjezdové brány ovládat pohodlně i přes Bluetooth<sup>1)</sup> pomocí chytrého telefonu.** Kromě toho můžete trvale nebo dočasně přenášet další uživatelská oprávnění<sup>2)</sup> na jiné chytré telefony, takže má každý člen rodiny svůj klíč k vratům a dveřím vždy po ruce.

<sup>1)</sup> V kombinaci s externím Bluetooth přijímačem Hörmann

<sup>2)</sup> Může být případně vyžadována služba Nákupy v aplikaci



## 9 Komfortní dotazování na polohu vrat

**Už nikdy nemusíte při větru a nečase vycházet před dveře,** abyste se podívali, zda jsou vrata zavřená. Po stisknutí tlačítka indikuje barva LED na dálkovém ovladači HS 5 BS nebo na vnitřním spínači FIT 5 BS polohu vrat<sup>3)</sup>. Na přání vrata zavřete dalším stisknutím tlačítka<sup>4)</sup>. Pohodlněji a bezpečněji už svá vrata ovládat nemůžete.

<sup>3)</sup> pouze pro vrata zajištěná pod strop RollMatic OD

<sup>4)</sup> Při obsluze bez přímého dohledu na vrata je nutná přídatná světelná závora.

## 10 Vynikající design

**Exkluzivní dálkové ovladače BiSecur** přesvědčují kromě designu v černé nebo bílé barvě také elegantním tvarem, který zvláště příjemně padne do ruky.

Dálkové ovladače Hörmann BiSecur, dodávány na přání s vysoce lesklým povrchem se vzhledem klavírového laku, byly vyznamenány renomovanou designérskou cenou Reddot Design Award za exkluzivní design.



Podívejte se na krátký film „Bezpečný, pohodlný, exkluzivní – rádiový systém Hörmann BiSecur“ na adrese: [www.hormann.cz/video](http://www.hormann.cz/video)

Obrázek nahoře: dálkový ovladač HS 5 BS se stanicí dálkového ovladače (volitelnou)



## Perfektně sladěná s vaším domovem

Aby optimálně ladila s architekturou vašeho domu, nabízíme rolovací vrata RollMatic a vrata zajíždějící pod strop RollMatic OD v různých podobách. Pro přirozený vzhled vrat si vyberte jeden ze dvou dřevěných dekorů povrchu Decograin nebo Decopaint. Pro zvláště elegantní vzhled vrat doporučujeme barevný odstín Noir 2100 Sablé antracitová metalická. Nebo se rozhodněte pro některou z 12 barev za stejnou cenu. Samozřejmě u nás najdete i vzhledově stejné vedlejší dveře.

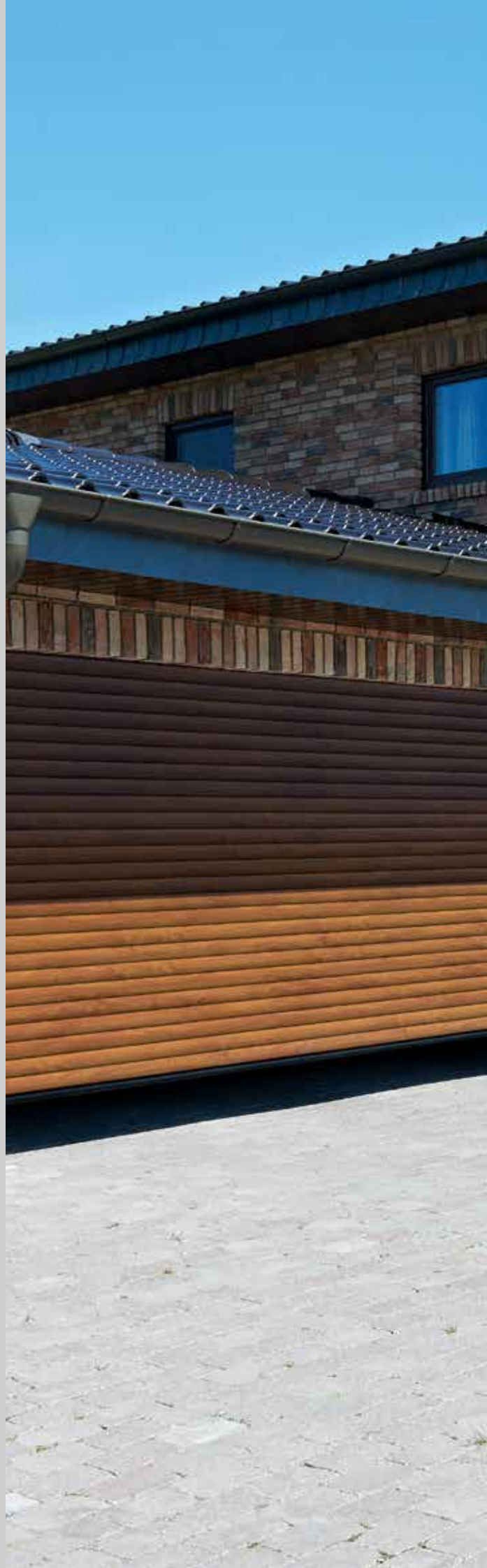









► Rolovací garážová vrata a vedlejší dveře v provozní bílé RAL 9016







▼ Venkovní rolovací vrata ve světle šedé RAL 7035



▲ Vrata zajižďující pod strop RollMatic OD  
v antracitové šedé RAL 7016

◀ Rolovací garážová vrata v provozní bílé  
RAL 9016 a hliníkové domovní dveře ThermoSafe  
Hörmann, motiv 413 v provozní bílé RAL 9016

## Harmonický celkový vzhled

Ve srovnání s drážkovanými motivy jiných výrobců působí hladký povrch hliníkových profilů moderně a elegantně. Povrch s kvalitním nátěrem na vnější i vnitřní straně vrat se navíc snadno čistí. U firmy Hörmann obdržíte všechny prvky vrat v barvě, kterou si vyberete: plášť vrat, vodící kolejnice, clona překladu a obložení navíjecí hřídele tak tvoří harmonickou jednotku. Pro klidný chod vrat je dutý prostor profilu rovnoměrně vyplněn tuhou polyuretanovou pěnou.



### Věnujte prosím pozornost těmto oblastem:

Všechny údaje o barvách odpovídají vzorníku RAL.

Vyobrazení barev a povrchů není z důvodů techniky tisku barevně závazné. Nechte si prosím poradit u svého prodejce Hörmann.

Technické vlastnosti a použité lakovací systémy všech rolovacích vrat Hörmann odpovídají současnému stavu techniky. Otlaky a opotřebení jsou konstrukčně podmíněné a není jim možné zabránit. Nemají vliv na funkčnost a životnost rolovacích vrat.

- 1 Náhled profilu vnitřní strany vnitřních rolovacích vrat (od strany 20) a vrat zajiřďujících pod strop (viz od strany 26), vnější strany vnějších rolovacích vrat (od strany 25)
- 2 Náhled profilu vnější strany vnitřních rolovacích vrat (viz od strany 20) a vrat zajiřďujících pod strop (od strany 26), vnitřní strany vnějších rolovacích vrat (od strany 20)

12 barev za stejnou cenu



### Zasklívací prvky <sup>13</sup>

Tak dostanete do garáže denní světlo. Zasklívací prvky s umělohmotnými tabulemi jsou uspořádány přes celou šířku profilu. Počet prvků vyplývá z příslušné šířky vrat. Vrata mohou být vybavena maximálně deseti profily s prosklením.

### Větrací mříže <sup>14</sup>

Větrání garáže zlepšuje klima prostoru a předchází tvorbě plísní. Větrací mříže z umělé hmoty s dlouhou životností jsou uspořádány přes celou šířku profilu. Vrata mohou být vybavena maximálně deseti profily.

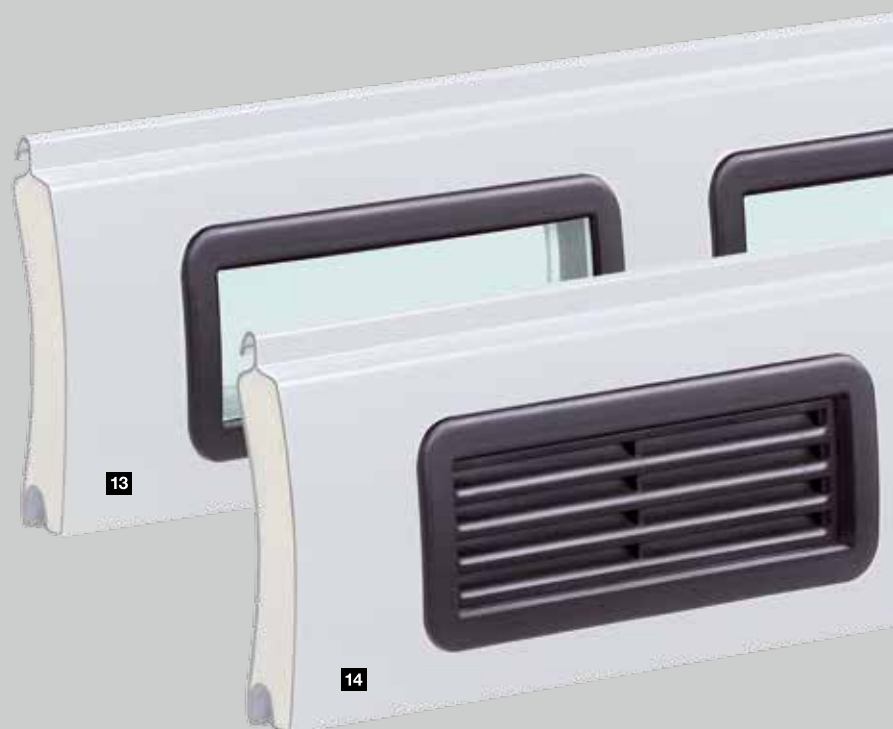

- |    |          |                     |
|----|----------|---------------------|
| 1  | RAL 9016 | provozní bílá       |
| 2  | RAL 9007 | šedý hliník         |
| 3  | RAL 9006 | bílý hliník         |
| 4  | RAL 9005 | černá               |
| 5  | RAL 9001 | krémová             |
| 6  | RAL 8028 | zemní hnědá         |
| 7  | RAL 7035 | světle šedá         |
| 8  | RAL 7016 | antracitová šedá    |
| 9  | RAL 6005 | mechová zelená      |
| 10 | RAL 5011 | ocelová modrá       |
| 11 | RAL 3003 | rubínová            |
| 12 | RAL 1015 | slonová kost světlá |



## Povrch Decograin

Dva dekory Decograin Golden Oak a Rosewood přesvědčují svým přirozeně působícím vzhledem dřeva. Díky povrchové ochraně obzvláště odolné proti opotřebení má umělohmotný fóliový povlak profilů odolný proti UV záření dlouhou životnost. Povrch Decograin se nedodává pro venkovní rolovací vrata.



**Věnujte prosím pozornost těmto oblastem:**

Vyobrazení barev a povrchů není z důvodů techniky tisku barevně závazné. Nechte si prosím poradit u svého prodejce Hörmann.

### Rolovací vrata RollMatic

**Montáž v otvoru**

Profil a vodící kolejnice s povrchem Decograin, clona překladu v základním odstínu dekoru. Doporučujeme volitelnou přídatnou clonu překladu s povrchem Decograin (viz strana 24).

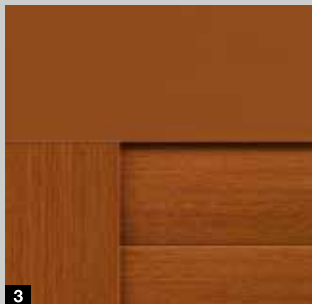

### Rolovací vrata RollMatic

**Montáž za otvorem**

Profil s povrchem Decograin, clona překladu a vodící kolejnice v základním odstínu dekoru

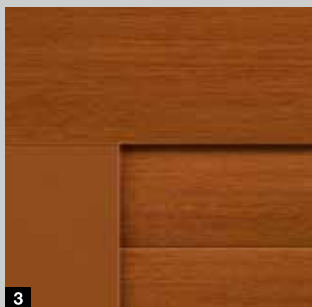

### Vrata zajižďující pod strop RollMatic OD

**Montáž v otvoru nebo za otvorem**

Profil s povrchem Decograin, clona překladu a vodící kolejnice v základním odstínu dekoru

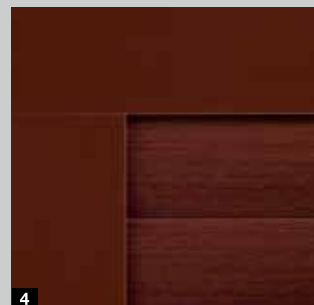
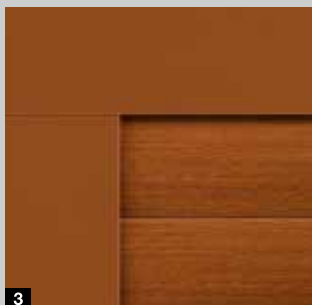

- 1 Náhled profilu vnitřní strany vrat v hnědé barvě
- 2 Náhled profilu vnější strany vrat s dekorem Decograin Golden Oak
- 3 Decograin Golden Oak
- 4 Decograin Rosewood

# Povrch Decopaint

Dekory Decopaint Golden Oak a Rosewood jsou cenově výhodné alternativy k povrchu Decograin. Profily jsou na vnitřní i vnější straně opatřeny lakem imitujícím dřevo. U barevného odstínu Noir 2100 Sablé je lakování provedeno v elegantní antracitové metalické.



## Rolovací vrata RollMatic / vrata zajíždějící pod strop RollMatic OD

Profil s povrchem Decopaint, clona překladu a vodící kolejnice v základním odstínu dekoru

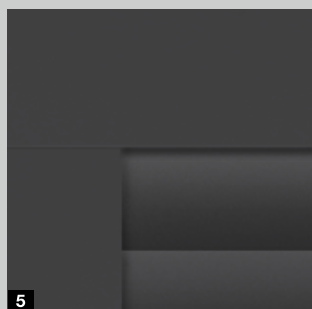
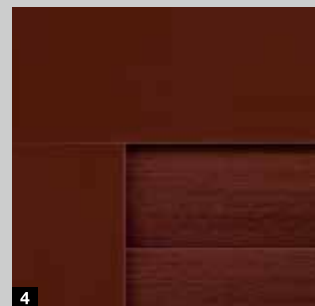
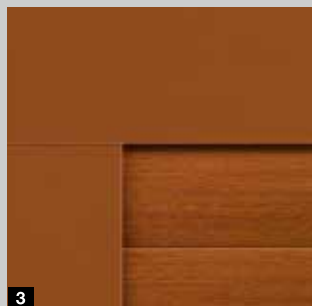

- 1 Náhled profilu vnitřní strany vnitřních rolovacích vrat (od strany 20) a vrat zajíždějících pod strop (viz od strany 26), vnější strany vnějších rolovacích vrat (od strany 25) s povrchem Decopaint Golden Oak
- 2 Náhled profilu vnější strany vnitřních rolovacích vrat (od strany 20) a vrat zajíždějících pod strop (viz od strany 26), vnitřní strany vnějších rolovacích vrat (od strany 25) s povrchem Decopaint Golden Oak
- 3 Decopaint Golden Oak
- 4 Decopaint Rosewood
- 5 Noir 2100 Sablé antracitová metalická

## Dokonale vzájemně sladěné detaily



Rolovací vrata RollMatic zahrnují mnoho inovativních detailů, které mají pouze jeden cíl: poskytnout vám bezpečí a komfort. Od obzvláště jednoduché montáže až po vysoce vyvinuté bezpečnostní patenty se tento koncept jako červená nit prolíná všemi aspekty tohoto výrobku.







**2** Jen u firmy Hörmann Technika tažných pružin

### 1 Dobrá ochrana navíjecí hřídele

Standardní obložení navíjecí hřídele prakticky znemožňuje vložení ruky do svinutého vratového pláště. Při otevřených vratech navíc chrání plášť vrat před poškozením a znečištěním. U barevných vrat nebo vrat s povrchem Decograin je obložení vzhledově stejné jako u pláště vrat. U vrat Decopaint se obložení dodává v základním tónu vrat.

### 2 Technika tažných pružin se systémem pružina v pružině

Rolovací vrata Hörmann RollMatic s dvojitými tažnými pružinami a dvojitými drátěnými lany zajišťují křídlo vrat v každé poloze vrat před zřícením. Patentovaný systém pružina v pružině a transparentní ochranný kryt zabraňují vyvrstvení zlomené pružiny a zranění osob.



**3** Jen u firmy Hörmann Ložiskové kroužky odolné proti opotřebení

### 3 Ložiskové kroužky odolné proti opotřebení

Použití materiálů odolných proti opotřebení redukuje stopy po ložiskových kroužcích na horních profilech pláště vrat.

### 4 Standardní větrné kotvy

Vrata RollMatic Hörmann odolají dokonce i velkému zatížení větrem (do třídy 4). Standardní větrné kotvy v koncích profilů vrata bezpečně udrží ve vedení. Další výhodou je zvýšená ochrana proti vloupání.



### 5 Jednoduchá montáž

Partnerské firmy společnosti Hörmann rolovací vrata RollMatic rychle a jednoduše namontují. Boční vodicí kolejnice, clona překladu a pohon se našroubují na stěny garáže a na překlad. Poté se plášť vrat pomocí pásů bez námahy pohonem vytáhne na navíjecí hřídel a zajistí.

### Rozsah velikostí

max. šířka 6 000 mm ■ **NOVINKA**  
max. výška 3 100 mm

Další informace najdete na stranách 36–37.



## Standardní pohon, pro snadnou údržbu namontovaný mimo obložení

- Standardně s čtyřtlačítkovým dálkovým ovladačem HSE 4 BS
- Minimální spotřeba elektrického proudu
- Nastavitelné automatické zavírání\*\*
- Standardní nouzové odblokování pomocí tažného lanka
- Automatické vypínání vrata při výskytu překážky ihned zastaví
- Pozvolný rozjezd a pozvolné zastavení pro klidný chod a prodloužení životnosti

## Řídicí jednotka

- Samostatná skříň s ovládacími tlačítky
- Integrované osvětlení



standardním dálkovým ovladačem HSE 4 BS s černým strukturovaným povrchem a umělohmotnými krytkami



### Standardní pohon

počet cyklů za den	5
Tažná a tlačná síla	650 N
Krátkodobá maximální síla	800 N
otvírací rychlost max.	11 cm/s

\* Podrobné záruční podmínky najdete na adrese: [www.hormann.cz](http://www.hormann.cz)

\*\* nutná světelná závora

## Dodatečné vybavení



### Volitelné nouzové odblokování zvenku **1**

U garáží bez druhého přístupu doporučujeme nouzové odblokování, aby bylo možno garáž v nouzovém případě (např. při výpadku proudu) otevřít zvenku.



### Volitelný nouzový akumulátor **2**

S tímto nouzovým napájením překlenete výpadky síťového napětí trvající až 18 hodin a max. 5 vratových cyklů. Nouzový akumulátor se při normálním provozu vrat opět nabije.



### Volitelný akustický alarm **3**

Pronikavý zvuk alarmu o hlasitosti 110 dB (A) účinně odradí každého nezvaného hosta při pokusu o vloupání.



### Ručně ovládaná vrata s manuálním zamykáním

Díky podpůrnému vyvážení tažnými pružinami lze rolovací garážová vrata Hörmann snadno ručně otevírat a zavírat zevnitř i zvenku. Zvenku madlem **4**, zevnitř řetězovým kladkostrojem **5**.

Ručně ovládaná rolovací vrata se mechanicky zamykají vnitřním a vnějším madlem a zámkem. Silné kovové čepy se přitom vpravo i vlevo zasunou do vodicích kolejnič.



Jen u firmy Hörmann

Technika tažných pružin



## Dodatečné vybavení

### Šikmý podlahový profil

Řešení při svažujícím se terénu: Šikmý hliníkový podlahový uzavírací profil vyrovnává výškové rozdíly po celé šířce vrat (max. 300 mm). Profil lze bez problémů namontovat. Jednoduše se našroubuje na již zapuštěný plášť. Uzavírací profil je standardně dodáván s práškovým nástřikem černé barvy (podobné RAL 9005). Na přání obdržíte uzavírací profil **1** i sladěný s barvou vrat.

### Přídavná clona překladu

Přídavná clona překladu **2** stabilizuje clonu překladu při montáži do otvoru nebo za otvor v případě, kdy je clona překladu v otvoru vidět. Tvoří harmonické zakončení překladu bez rušivých montážních otvorů. Přídavnou clonu překladu dostanete v barvě vrat nebo s povrchem Decograin.

### Montážní vyrovnávací sada

U nerovných stěn pomůže volitelná montážní vyrovnávací sada **3** namontovat vrata v rovině. To je výhodné především při modernizaci nebo u dřevěných konstrukčních dílů.

Více informací najdete v montážních údajích na adrese [www.hormann.cz](http://www.hormann.cz)





## Venkovní rolovací vrata

### Řešení při chybějícím vnitřním ostění

Pro garáže s malým překladem nebo malým bočním ostěním jsou vrata RollMatic k dostání i jako venkovní rolovací vrata pro montáž před otvorem garáže. Venkovní rolovací vrata se dodávají jako kompletní zařízení s optimálně sladěným pohonem. Pro jednotný harmonický vzhled vrat se vodicí kolejnice a obložení pláště dodávají v barvě vrat, resp. u povrchu Decopaint v základním odstínu dekoru.

#### 1 Variabilní poloha pohonu

Podle montážní situace je možné pohon u venkovních rolovacích vrat umístit buď na levou nebo pravou stranu. Obložení navíjecí hřídele je na tomto místě o 100 mm širší a obepíná pohon, takže je bezpečně chráněn před větrem a povětrnostními vlivy nebo cizími zásahy.



#### 2 Obložení tažných pružin s průhledy

Průhledy v obložení pružin můžete jednoduše kontrolovat, zda jsou vedení lan nebo pružiny ještě funkční. To vám i po mnoha letech dává jistotu.



#### 3 Zajištěné odblokování

Pomocí ručního posuvu pohon pohodlně odblokujete zevnitř. Tak můžete např. při výpadku proudu otevřít vrata zevnitř ručně. Na přání obdržíte zabezpečené odjištění i pro montáž na vnější stěnu v uzamykatelném krytu. Další informace najdete na straně 23.

## Prostorově úsporná garážová vrata – ideální pro modernizaci



Plochá konstrukce vrat zajíždějících pod strop RollMatic OD umožňuje montáž při velmi omezených prostorových podmínkách v garáži.







### 1 Tichý chod vrat

Dvojité vodící kladky pláště vrat tiše a rovnoměrně zasouvají pod strop. Úzké hliníkové vodící kolejnice jsou spojené stabilními rohovými ohyby s malými poloměry. Díky této kompaktní konstrukci potřebují vrata RollMatic OD prostor u překladu pouze 60 mm.

### 2 Dokonalé utěsnění

Speciálně tvarované sklopné držáky kladek umožňují skoro dokonalé zavření vrat v prostoru překladu. Elastické břitové těsnění v oblasti překladu a kartáčová těsnění ve vodících kolejnících chrání před prudkým deštěm (třída 2). Pružný podlahový profil EPDM vyrovnává nerovnosti podlahy a utěšňuje spodní hranu vrat.

### 3 Integrované vyvážení hmotnosti

Vícenásobné sady pružin optimálně vyrovnávají hmotnost pláště vrat v každé poloze. Tím šetří mechaniku pohonu a spolu s automatickým vypínáním pohonu zaručují bezpečné ovládání vrat. Integrované záchytné bezpečnostní zařízení vrata navíc v případě přetržení lana chrání před zřícením.

### 4 Prostorově úsporná montáž pohonu

Kolejnice pohonu mohou být namontovány buď na pravé nebo levé horizontální vodící kolejnici. Díky této kompaktní konstrukci není nutný žádný dodatečný prostor u překladu. (na obrázku je volitelný pohon SupraMatic)

### Variabilní montáž

Vertikální vodící kolejnice a clona překladu se standardně dodávají v barvě vrat. Vrata tak mohou být i částečně nebo kompletně namontována v otvoru.

### Rozsah velikostí

max. šířka 3 500 mm  
max. výška 3 000 mm

Další informace najdete na stranách 38 – 39.



## ProMatic – standardní pohon

- Standardně s čtyřtlačítkovým dálkovým ovladačem HSE 4 BS
- Dotazování na polohu vrat prostřednictvím volitelného dálkového ovladače HS 5 BS
- Nastavitelný ventilační otvor
- Automatické zamykání vrat
- Osvětlení LED s energetickou třídou A++
- Automatické vypínání vrata při výskytu překážky ihned zastaví
- Pozvolný rozjezd a pozvolné zastavení pro klidný chod a prodloužení životnosti



standardním dálkovým ovladačem HSE 4 BS s černým strukturovaným povrchem a umělohmotnými krytkami

Pohony garážových vrat	ProMatic
Cykly za den / hodinu	12 / 5
Tažná a tlačná síla	600 N
Krátkodobá maximální síla	750 N
otvírací rychlost max.	14 cm/s

# SupraMatic – superrychlý pohon s mnoha přídavnými funkcemi



- Standardně s pětlačítkovým dálkovým ovladačem HS 5 BS
- Dotazování na polohu vrat
- Minimální spotřeba elektrického proudu
- Jednoduché programování
- Dvojitý sedmisegmentový displej
- Osvětlení LED s energetickou třídou A++
- Nastavitelný ventilační otvor
- Automatické zamykání vrat
- Kryt pohonu z kartáčovaného hliníku
- Automatické vypínání vrata při výskytu překážky ihned zastaví
- Pozvolný rozjezd a pozvolné zastavení pro klidný chod a prodloužení životnosti



standardní dálkový ovladač HS 5 BS s černým strukturovaným povrchem

Pohony garážových vrat	SupraMatic E
Cykly za den / hodinu	25 / 10
Tažná a tlačná síla	650 N
Krátkodobá maximální síla	800 N
otvírací rychlost max.	22 cm/s

\* Podrobné záruční podmínky najdete na adrese: [www.hormann.cz](http://www.hormann.cz)

## Dodatečné vybavení

### Nouzový akumulátor HNA pro pohony garážových vrat ProMatic a SupraMatic **1**

Nouzové napájení překlene výpadky síťového napětí trvající až 18 hodin a max. 5 vratových cyklů. Akumulátor se dobíjí při normálním provozu.

### Nouzové odblokování **2**

U garáží bez druhého přístupu doporučujeme dodatečný zámek nouzového odblokování. Nenápadná kulatá vložka zámku (nelze integrovat do domovního uzamykacího systému) odblokuje garážová vrata, a vy je v případě nouze můžete bez problémů otevřít.

### Renovační clony **3**

Pomocí volitelných renovačních clon se vrata namontují do ostění a zároveň překryjí nevzhledné mezery v překladu a oblasti ostění. Zednické a omítací práce tak odpadají.

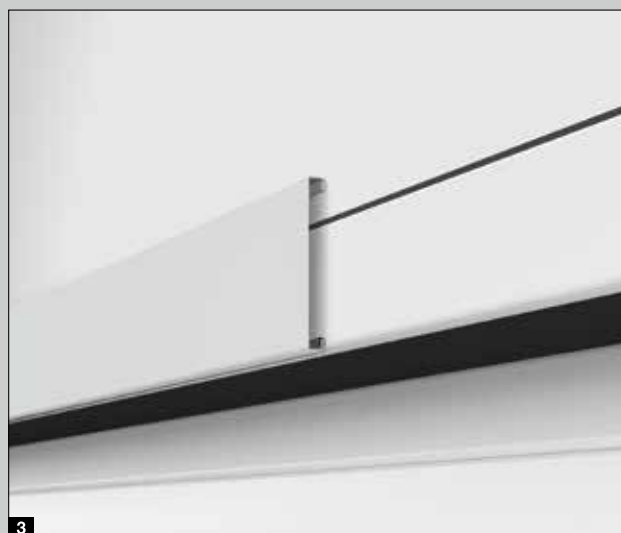
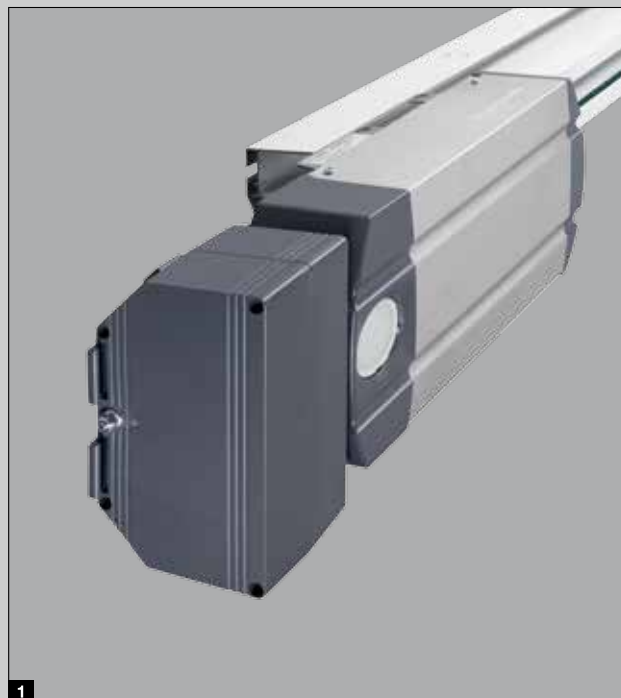



## Ke každým vratům RollMatic vhodné vedlejší dveře

U firmy Hörmann vedlejší dveře v žádném případě nehrají vedlejší roli. Protože jen tehdy, jestliže jsou dveře perfektně sladěné s vraty, ladí i celkový dojem. Vedlejší dveře NT 60 jsou proto k dostání v každém povrchu a barvě. Kvalitní hliníková rámová konstrukce o tloušťce 60 mm přitom ideálně lemuje dveřní výplň; standardně se upevňuje zasklívacími lištami.



Pohled zvenku



Pohled zevnitř se standardním závěsem



volitelný, skrytý závěs přispívá k elegantnímu vzhledu dveří  
**■ NOVINKA**  
 od podzimu 2019



Standardní sada klik

Další informace najdete na stranách 40 – 41.

### Pro větší komfort

Příslušenství pohonů Hörmann přesvědčuje inovativní technikou, exkluzivním designem a 100 % kompatibilitou – ideální kombinace pro všechny, kteří kladou důraz na dokonalost. Přejete si maximální komfort?

V tom případě máme vhodný ovládací prvek pro každé přání a veškeré potřeby: elegantní dálkové ovladače, stacionární tlačítkové spínače nebo tvarově krásné vnitřní spínače – vyberte si své favority.











**Dálkový ovladač HS 5 BS**

4 tlačítkové funkce plus dotazovací tlačítko,  
**1** černý nebo bílý povrch s vysokým leskem

**2** černý strukturovaný povrch



**Dálkový ovladač HS 4 BS**

4 tlačítkové funkce,

**3** černý strukturovaný povrch

**Dálkový ovladač HS 1 BS**

1 tlačítková funkce,

**4** černý strukturovaný povrch

**Dálkový ovladač HSE 1 BS**

1 tlačítková funkce, včetně očka pro přívěšek ke klíčům

**5** černý strukturovaný povrch



**Dálkový ovladač HSE 4 BS**

4 tlačítkové funkce, včetně očka pro přívěšek ke klíčům

**6** černý strukturovaný povrch s chromovanými nebo umělohmotnými krytkami

**Dálkový ovladač HSE 2 BS**

2 tlačítkové funkce, včetně očka pro přívěšek ke klíčům

**7** černý nebo bílý povrch s vysokým leskem

**8** zelený, fialový, žlutý, červený, oranžový povrch s vysokým leskem

**9** dekory v provedení stříbro, karbon, tmavé kořenové dřevo

(obr. zleva)





10

11

**10** Dálkový ovladač

**HSD 2-A BS**

vzhled hliníku,  
2 tlačítkové funkce, použitelný  
též jako přívěšek ke klíčům

**11** Dálkový ovladač

**HSD 2-C BS**

chromovaný s vysokým leskem,  
2 tlačítkové funkce, použitelný  
též jako přívěšek ke klíčům



12

**12** Dálkový ovladač

**HSP 4 BS**

4 tlačítkové funkce,  
s blokováním vysílání,  
včetně kroužku na klíče



13

14

**13** Dálkový ovladač

**HSZ 1 BS**

1 tlačítková funkce,  
k zasunutí do zásuvky  
automobilového zapalovače

**14** Dálkový ovladač

**HSZ 2 BS**

2 tlačítkové funkce,  
k zasunutí do zásuvky  
automobilového zapalovače



15

**15** Vnitřní spínač

**FIT 2-1 BS**

pro 2 funkce nebo  
2 pohony



16

**16** Kódovací klávesnice

**FCT 3 BS**

pro 3 funkce,  
s podsvícenými tlačítky



17

**17** Kódovací klávesnice

**FCT 10 BS**

pro 10 funkcí,  
s podsvícenými tlačítky  
a ochranným krytem



18

**18** Snímač otisků prstů

**FFL 12 BS**

pro 2 funkce  
a až 12 otisků prstů



19

20

**Klíčový spínač**

**19** STUP 50

**20** STAP 50

v provedení pod omítku  
a na omítku, včetně 3 klíčů

# ROLOVACÍ GARÁŽOVÁ VRATA ROLLMATIC: VELIKOSTI A MONTÁŽNÍ ÚDAJE

## Vnitřní rolovací vrata

Montáž za otvorem, pohled ze strany montáže

## Vnitřní rolovací vrata

Montáž v otvoru, pohled zevnitř

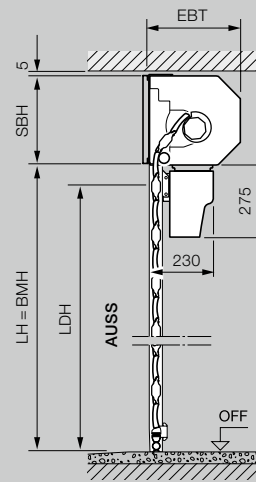
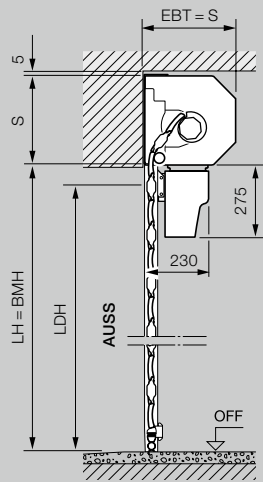
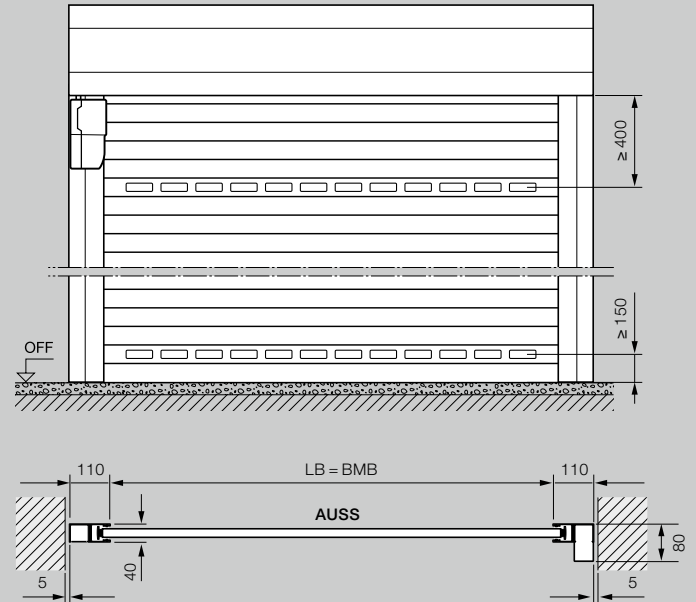
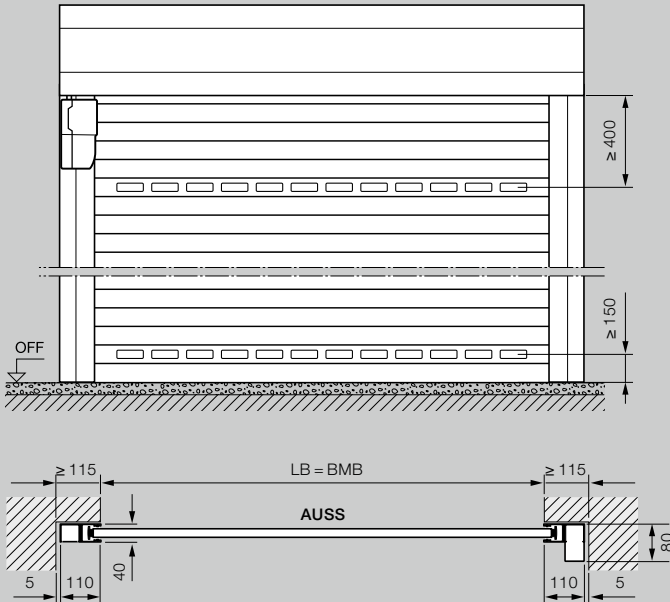

Rozsah velikostí vnitřních a venkovních rolovacích vrat

Světlá výška (LH)	1000	1250	1500	1750	1900	2000	2250	2500	2750	3000	3250	3500	3750	4000	4250	4500	4750	5000	5250	5500	5750	6000	
3100																							
3000																							
2875																							
2750																							
2675																							
2625																							
2500																							
2375																							
2250																							
2125																							
2000																							
1800																							
1600																							

- Vnitřní rolovací vrata
- Venkovní rolovací vrata



## Venkovní rolovací vrata

Montáž před otvorem, pohled ze strany montáže

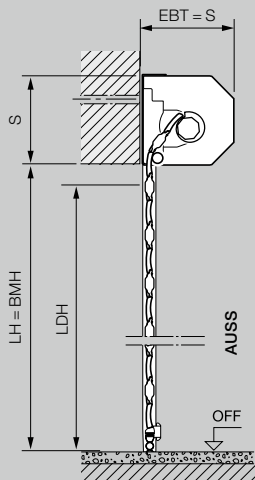
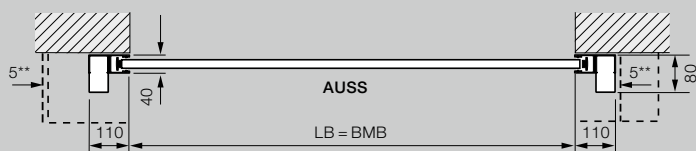
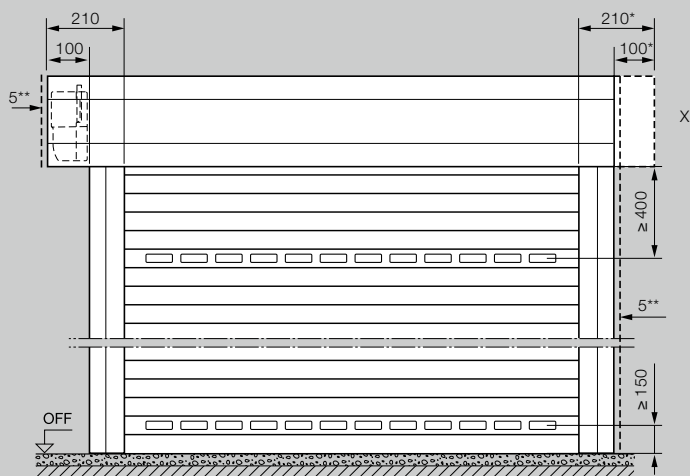

## Vysvětlivky

BMB	Objednací rozměr, šířka
BMH	Objednací rozměr, výška
LB	Světla šířka
LH	Světla výška
LDB	Světla průjezdná šířka
LDH	Světla průjezdná výška
RAMB	Vnější rozměr rámu, šířka
RAMH	Vnější rozměr rámu, výška
EBT	Hloubka instalace
S	Potřebný prostor u překlada
SBH	Přídavná clona překlada, výška
OFF	Horní hrana hotové podlahy
AUSS	Vně

### Hloubka instalace EBT

do výšky vrat 2 300 mm	290 mm
od výšky vrat 2 301 mm	335 mm

### Potřebný prostor u překlada S / přídavná clona překlada SBH

do výšky vrat 2 300 mm	290 mm
od výšky vrat 2 301 mm	335 mm

### Světla průjezdná výška / světla průjezdná šířka LDH / LDB

Výška (s pohonem)	LH – 60 mm
Výška (ručně ovládaná)	LH – 125 mm
Šířka	LB

<b>Boční potřeba místa</b>	115 mm
Venkovní rolovací vrata, strana pohonu	215 mm

### Třídy zatížení větrem

do šířky vrat 3 000 mm	třída 5
do šířky vrat 3 500 mm	třída 4
do šířky vrat 4 500 mm	třída 3
od šířky vrat 4 500 mm	třída 2

<b>Vodotěsnost při silném dešti</b>	třída 2
---	---------

### X Obložení venkovních rolovacích vrat

Kromě variabilní polohy pohonu (standardně vlevo, volitelně vpravo) s přesahem obložení navijecí hřídele na straně pohonu je můžete dostat také v symetrickém uspořádání.

\* Pro opticky vyvážený vzhled si můžete objednat i symetrické obložení pancíře!

\*\* min. ve vzdálenosti 5 mm od clony překlada / vodičí kolejniče

# VRATA ZAJÍŽDĚJÍCÍ POD STROP ROLLMATIC OD: VELIKOSTI A MONTÁŽNÍ ÚDAJE

## Vrata zajiždějí pod strop

Montáž za otvorem, pohled ze strany montáže

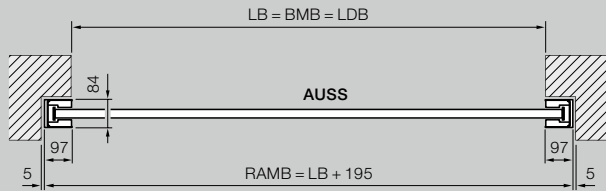
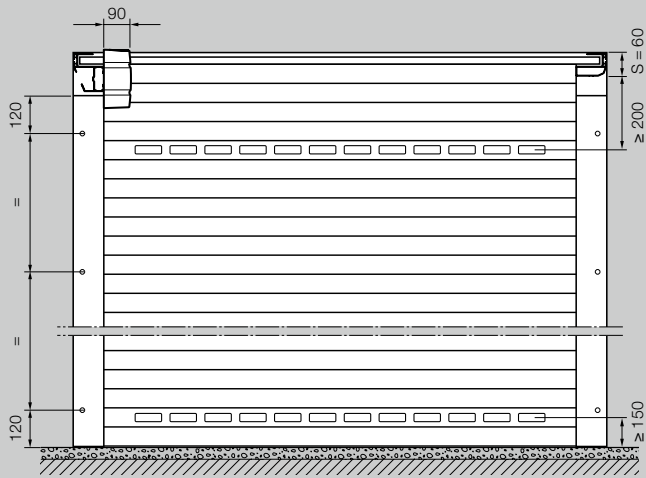

## Vrata zajiždějí pod strop

Montáž v otvoru, pohled zevnitř

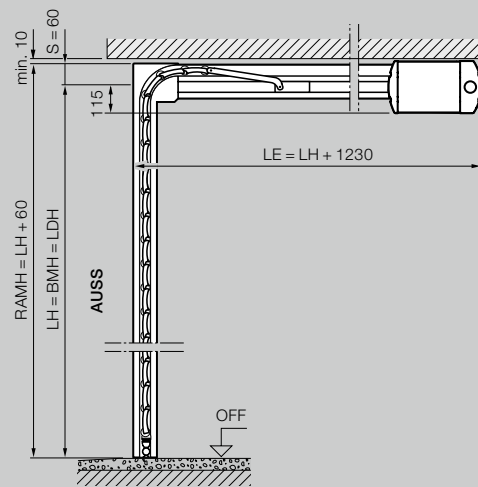
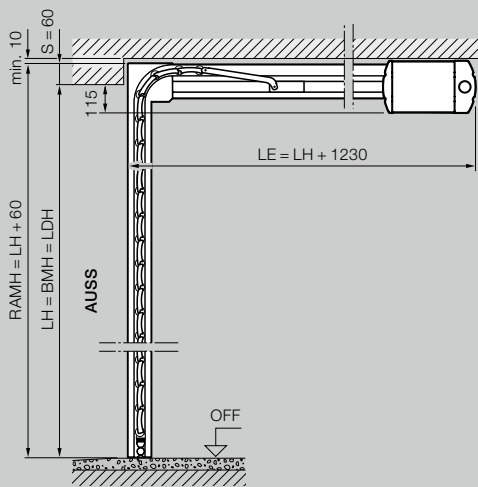
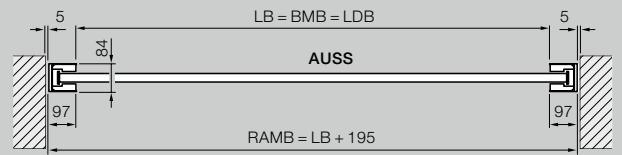
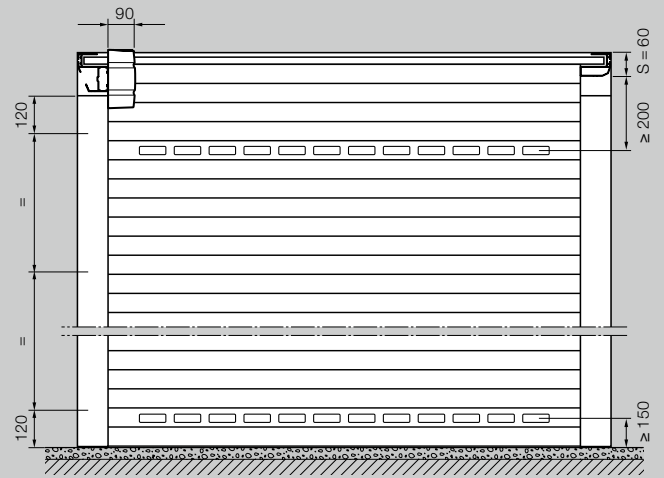

### Rozsah velikostí vrat zajiždějí pod strop RollMatic OD\*

Světla výška (LH)	3000									
	2875									
	2750									
	2625									
	2500									
	2375									
	2250									
	2125									
	2000									
	1875									
1700										
	1250	1500	1750	2000	2250	2500	2750	3000	3250	3500
	Světla šířka (LB)									

\* při montáži líčující s plochou, v otvoru s clonou 95:  
LB max. 3150 mm, LH max. 2 700 mm

## Vrata zajiřdřící pod strop

Montáž lícuřící s plochou, v otvoru s clonou 95

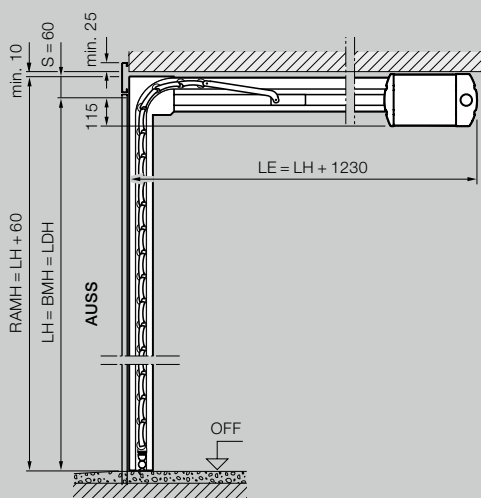
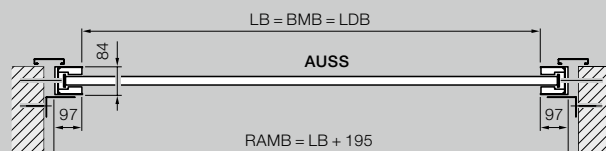
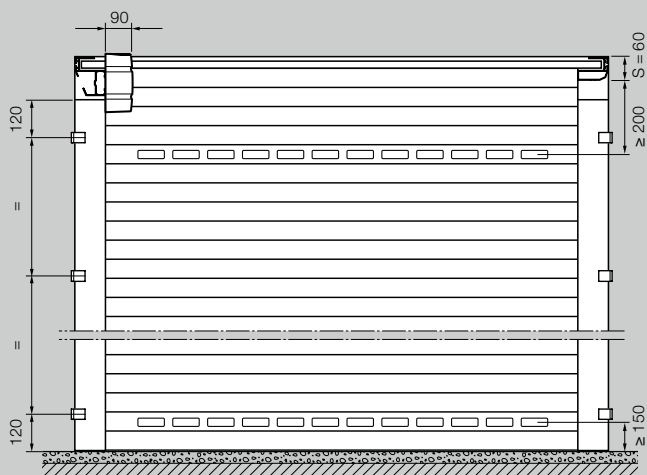

## Vysvětlivky

BMB	Objednací rozměr, šířka
BMH	Objednací rozměr, výřka
LB	Světlá šířka
LH	Světlá výřka
LDB	Světlá průřezná šířka
LDH	Světlá průřezná výřka
LMB	Světlý rozměr hrubého otvoru, šířka
RAMB	Vnější rozměr rámu, šířka
RAMH	Vnější rozměr rámu, výřka
LE	Hloubka zasunutí s pohonem
S	Potřebný prostor u překlady
OFF	Horní hrana hotové podlahy
AUSS	Vně

**Boční potřeba místa** 102 mm

**Třída zatížení větrem**  
do šířky vrat 3 000 mm třída 3  
do šířky vrat 3 500 mm třída 2

**Vodotěsnost** třída 2  
**při silném deři**

# VEDLEJŠÍ DVEŘE: VELIKOSTI A MONTÁŽNÍ ÚDAJE

Vedlejší dveře  
s blokovou zárubní

Montáž za otvorem,  
otevírání dovnitř

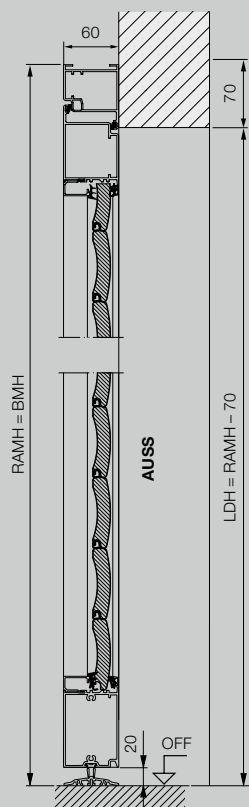

Vedlejší dveře  
s blokovou zárubní

Montáž v otvoru,  
otevírání dovnitř

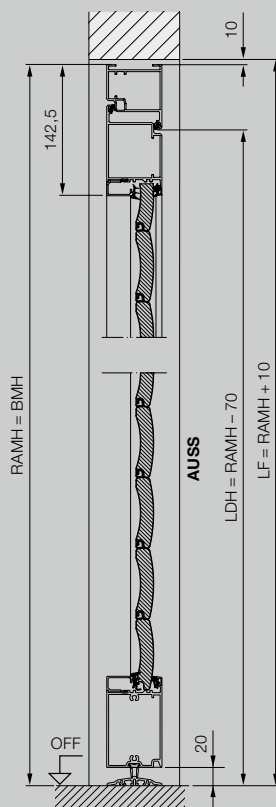

Vedlejší dveře  
s blokovou zárubní

Montáž v otvoru,  
otevírání ven

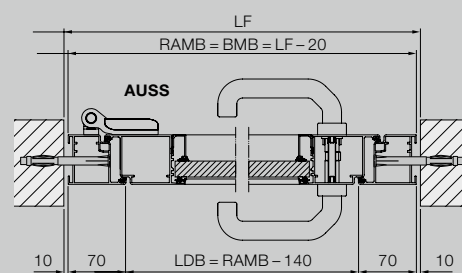
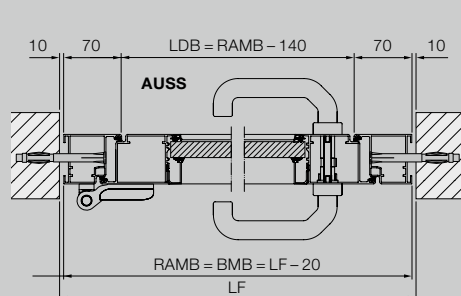
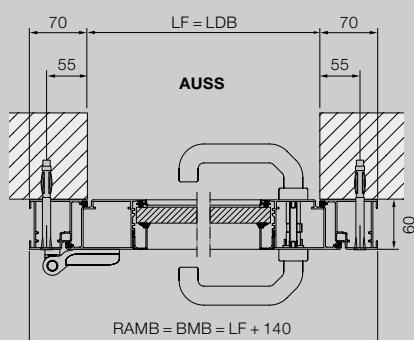
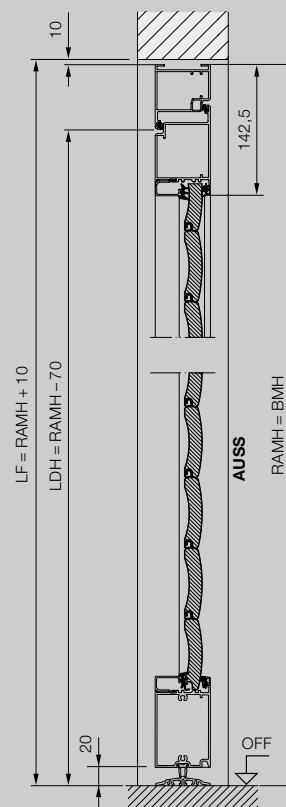



## Vedlejší dveře s rohovou zárubní

Vnitřní montáž,  
otevírání dovnitř

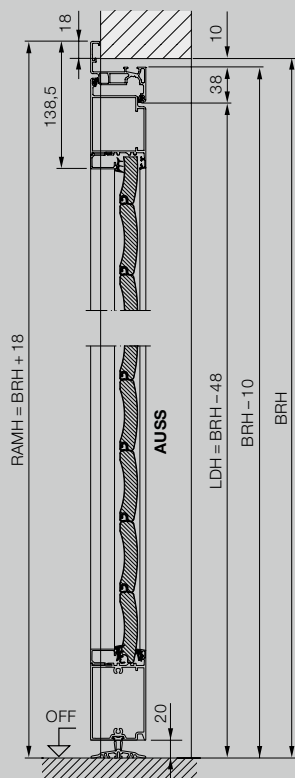

## Vedlejší dveře s rohovou zárubní

Vnější doraz,  
otevírání ven

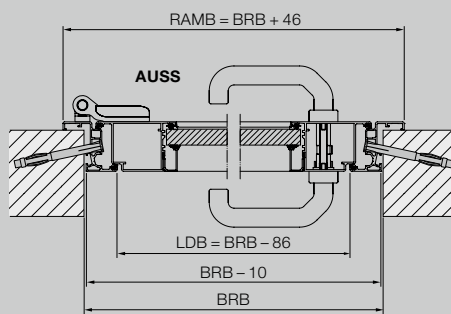
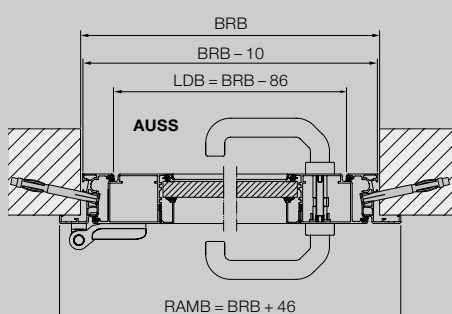
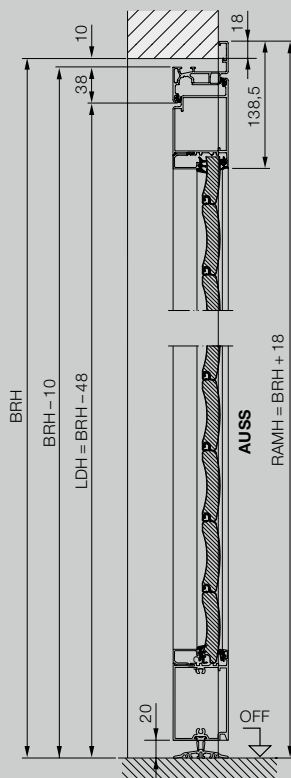

## Vysvětlivky

BRB	Doporučený stavební rozměr, šířka
BRH	Doporučený stavební rozměr, výška
BMB	Objednací rozměr, šířka
BMH	Objednací rozměr, výška
LDB	Světlná průchozí šířka
LDH	Světlná průchozí výška
LF	Konečný světlný rozměr
RAMB	Vnější rozměr rámu, šířka
RAMH	Vnější rozměr rámu, výška
OFF	Horní hrana hotové podlahy
AUSS	Vně

### Materiál

Rám dveřního křídla a zárubeň z lisovaných hliníkových profilů s vedením lamel rolovacích vrat, pozice lamel není vzhledově stejná jako u garážových rolovacích vrat RollMatic, osazení prosklení a větracích mříží odpovídá garážovým rolovacím vratům RollMatic.



HÖRMANN

# Zažijte kvalitu Hörmann u novostavby i modernizace

S firmou Hörmann můžete vše optimálně naplánovat. Pečlivě navzájem přizpůsobená řešení vám nabízejí v každé oblasti špičkové produkty s vysokou funkcí.

- **Garážová vrata**

Optimálně přizpůsobená vašemu osobnímu architektonickému stylu: výklopná nebo sekční vrata z oceli nebo ze dřeva.

- **Pohony vrat a dveří**

Užívejte si vysokého komfortu a bezpečnostních prvků bránících vloupání díky pohonům Hörmann pro garáže a vjezdové brány. Využijte také přednosti a komfortu dveřních pohonů Hörmann ve svých obývacích prostorách.

- **Domovní dveře**

V našich rozsáhlých programech domovních dveří najdete motiv dveří podle svého přání pro jakékoli potřeby a nároky.

- **Interiérové dveře**

Kvalitní dřevěné vnitřní dveře a celoskleněné dveře dodají vašemu domovu mimořádnou útulnost a harmonicky se začlení do celkového vzhledu vašich vlastních čtyř stěn.

- **Ocelové dveře**

Kvalitní dveře pro libovolné části vašeho domu, od sklepa až po půdu.

- **Zárubně**

Vyberte si z rozsáhlého programu pro nové stavby i rozšiřování a modernizaci.



Garážová vrata a pohony vrat



Interiérové dveře a pohony dveří



Ocelové dveře

# Hörmann: kvalita bez kompromisu



Hörmann KG Amshausen, Německo



Hörmann KG Antriebstechnik, Německo



Hörmann KG Brandis, Německo



Hörmann KG Brockhagen, Německo



Hörmann KG Dissen, Německo



Hörmann KG Eckelhausen, Německo



Hörmann KG Freisen, Německo



Hörmann KG Ichtershausen, Německo



Hörmann KG Werne, Německo



Hörmann Alkmaar B.V., Nizozemsko



Hörmann Legnica Sp. z o.o., Polsko



Hörmann Beijing, Čína



Hörmann Tianjin, Čína



Hörmann LLC, Montgomery IL, USA



Hörmann Flexon LLC, Burgettstown PA, USA



Shakti Hörmann Pvt. Ltd., Indie

Společnost Hörmann nabízí ve svém sortimentu jako jediný výrobce na evropském trhu všechny důležité stavební prvky. Jsou zhotovovány ve vysoce specializovaných závodech pomocí nejnovější techniky. Díky celoplošnému pokrytí prodejních a servisních organizací v Evropě a přítomnosti v Americe a Asii je Hörmann váš silný mezinárodní partner pro vysoce kvalitní stavební prvky. V kvalitě bez kompromisu.

**GARÁŽOVÁ VRATA**  
**POHONY**  
**PRŮMYSLOVÁ VRATA**  
**NAKLÁDACÍ TECHNIKA**  
**DVEŘE**  
**ZÁRUBNĚ**

**HÖRMANN**